



TAMSUI 淡水盃 CUP 2024

TOURNAMENT PROGRAM GUIDEBOOK

2024.8.1



8.4

2024 台灣淡水盃足球錦標賽

- 一、宗旨：為提倡台灣足球運動，促進國內外足球交流，凝聚各地球隊和球迷的熱情，推動足球運動在淡水地區及整個台灣的發展，透過這場盛事樹立優良運動風氣並發揚新北健康城市之精神。
- 二、指導單位：教育部體育署
新北市政府
中華民國足球協會
- 三、主辦單位：真理大學
新市國小
竹圍高中
- 四、承辦單位：新北市淡水足球協會
- 五、協辦單位：新北市立淡水高級商工職業學校
新北市私立淡江高級中學
淡水獵豹足球俱樂部
真理大學體育教育中心
真理大學運動管理學系
真理大學運動資訊傳播學系
- 六、贊助單位 康舒科技有限公司、北海鱈魚香絲、韻翔國際有限公司
成強科技股份有限公司、純祥實業有限公司、台北文林扶輪社
INXTINCT（原足力）、ATHLETA、JACFIT
- 七、合作夥伴 領航遊覽車客運有限公司、兔子的右腦、佐儀股份有限公司
運城國際有限公司、福容大飯店、柏斯林實業有限公司
淡水涑滬文旅酒店、紅樹林新聞、GoGoal 勁球網
- 八、比賽日期：2024年08月01日（四）～2024年08月04日（日）
開幕時間：8/2（五）16:50 開幕典禮
開幕地點：新北市立淡水高級商工職業學校操場
- 九、比賽地點：新北市立淡水高級商工職業學校(U4-U12、GU12)
真理大學操場(U16)、真理大學體育館(GU16)
淡江中學(U18)

十、比賽分組：

- U-18：10 隊，西元 2005 年 9 月 1 號以後出生，每隊報名最多 24 人。
- U-16：14 隊，西元 2008 年 9 月 1 號以後出生，每隊報名最多 24 人。
- U-12：20 隊，西元 2011 年 9 月 1 號以後出生，每隊報名最多 16 人。
- U-10：20 隊，西元 2013 年 9 月 1 號以後出生，每隊報名最多 16 人。
- U-8：24 隊，西元 2015 年 9 月 1 號以後出生，每隊報名最多 12 人。
- U-6：14 隊，西元 2017 年 9 月 1 號以後出生，每隊報名最多 12 人。
- U-4：05 隊，西元 2019 年 9 月 1 號以後出生，每隊報名最多 12 人。
- GU12：07 隊，西元 2011 年 9 月 1 號以後出生，每隊報名最多 16 人。
- GU16：08 隊，西元 2008 年 9 月 1 號以後出生，每隊報名最多 12 人。

十一、比賽賽制：

1. 每組進行組內單循環賽，根據積分分出球隊組內排位名次。
如兩隊以上積分相同時，依序比較該循環賽中相關球隊之間勝負關係、勝負球差、進球數判別之，若又相同則以抽籤方式決定勝負。
2. 再依預賽成績決定盃盤碟碗盾星。

十二、獎勵辦法：

1. 各歲組盃賽冠軍頒發獎盃一座。
2. 本次比賽秉承溝通交流、友誼第一原則；所有參加比賽的球隊均可以獲得參賽獎牌及紀念品。

十三、其他：

1. 球隊隊職員於比賽期間，請各參加單位自行投保意外險與醫療險。
2. 主辦單位有權因天氣、場地及不可抗拒之外力因素，臨時更換比賽場地及日期。
- 3. 參賽球隊務必參加8/2(五)下午16:50開幕典禮。**
4. 請各校參賽隊職員及家長積極宣導運動愛品德活動，勿口出惡言及不必要肢體動作，並服從裁判之判決，共創有禮貌祥和競賽環境。
5. 各隊帳篷區及比賽場地請將垃圾隨手帶走，以共同維護活動場地整潔。
6. 也請各隊落實垃圾減量，不使用一次性餐具。
7. 因顧及各縣市參賽球隊，本賽會沒有閉幕典禮，名次確定即可立即頒獎。
8. 賽會為交流性質並致力推廣淡水足球運動，在各歲組裁判將由竹圍高中足球隊及剛上完 C、D 級裁判講習學員擔任。

2024臺灣淡水盃足球錦標賽

【U18歲組】比賽地點：淡江中學

一、預賽

預賽採循環賽方式進行，勝一場得3分，敗一場得0分，和局各得1分；循環賽不加時比賽，為提供循環賽後，如兩隊積分相同時，便於判定何者為勝方起見，於和局後立即比踢罰球點球，兩隊各派球員一名比踢罰球點球，贏者為獲勝，若平手再各派球員比踢罰球點球，直到分出勝負為止。

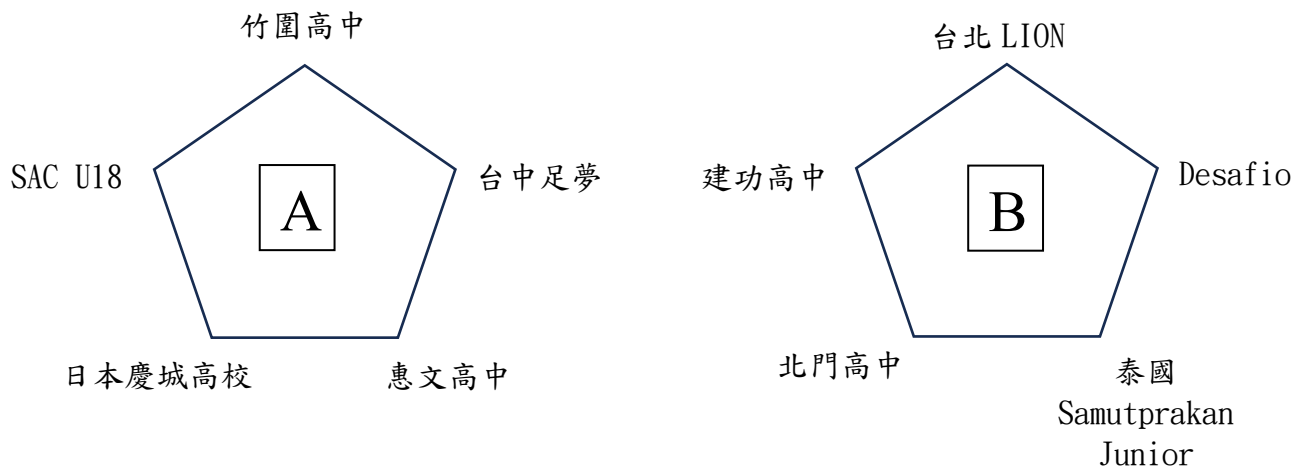

二、決賽

冠軍賽為兩組排名第一對戰，季軍賽為兩組排名第二對戰，以此類推。

如兩隊平手時，除了冠軍賽及季軍賽平手時需進行上下半場各延長五分鐘外，其餘便於判定何者為勝方起見，於和局後立即比踢罰球點球，兩隊各派球員五名比踢罰球點球，贏者為獲勝。

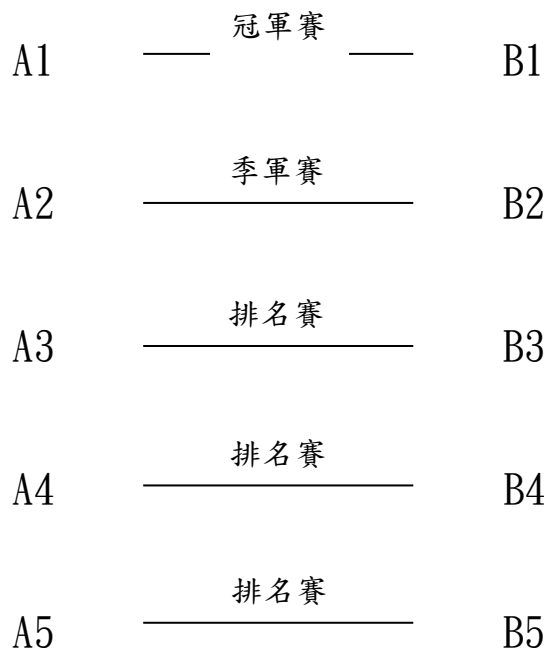

【U18歲組】賽程表

場次	日期	時間	比賽球隊	場地	成績	備註
1	8/1	0910	日本慶城 vs 惠文高中	淡江中學		
2		1020	Lion vs 建功高中	淡江中學		
3		1130	北門高中 vs 泰國 Samutprakan Junior	淡江中學		
4		1240	竹圍高中 vs 台中足夢	淡江中學		
5		1350	SAC U18 vs 日本慶城	淡江中學		
6		1500	Lion vs Desafio	淡江中學		
7	8/2	0910	建功高中 vs 北門高中	淡江中學		
8		1020	台中足夢 vs 惠文高中	淡江中學		
9		1130	竹圍高中 vs 日本慶城	淡江中學		
10		1240	Desafio vs 泰國 Samutprakan Junior	淡江中學		
11		1350	LION vs 北門高中	淡江中學		
12		1500	SAC U18 vs 台中足夢	淡江中學		
8/2(五) 16:50 開幕典禮(淡水商工)						
13	8/3	0800	竹圍高中 vs 惠文高中	淡江中學		
14		0910	建功高中 vs Desafio	淡江中學		
15		1020	LION vs 泰國 Samutprakan Junior	淡江中學		
16		1130	日本慶城 vs 台中足夢	淡江中學		
17		1240	SAC U18 vs 惠文高中	淡江中學		
18		1350	北門高中 vs Desafio	淡江中學		
19		1500	建功高中 vs 泰國 Samutprakan Junior	淡江中學		
20		1650	竹圍高中 vs SAC U18	淡江中學		
21	8/4	1020	A5 vs B5	淡江中學		
22		1140	A4 vs B4	淡江中學		
23		1300	A3 vs B3	淡江中學		
24		1420	A2 vs B2	淡江中學		
25		1540	A1 vs B1	淡江中學		

2024臺灣淡水盃足球錦標賽

【U16歲組】比賽地點：真理大學操場

一、預賽

預賽採循環賽方式進行，勝一場得3分，敗一場得0分，和局各得1分；循環賽不加時比賽，為提供循環賽後，如兩隊積分相同時，便於判定何者為勝方起見，於和局後立即比踢罰球點球，兩隊各派球員一名比踢罰球點球，贏者為獲勝，若平手再各派球員比踢罰球點球，直到分出勝負為止。

循環賽積分排名第一者打盃賽，循環賽積分排名第二者打盤賽，循環賽積分排名第三、四者打碟賽。

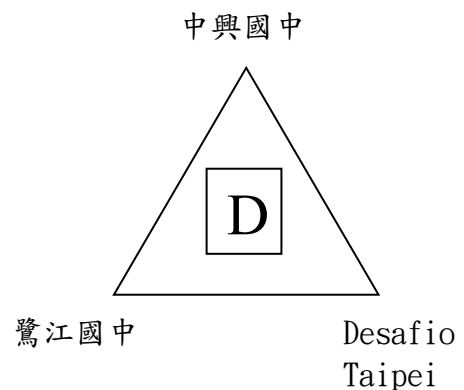
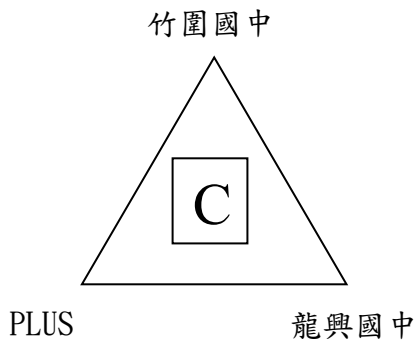
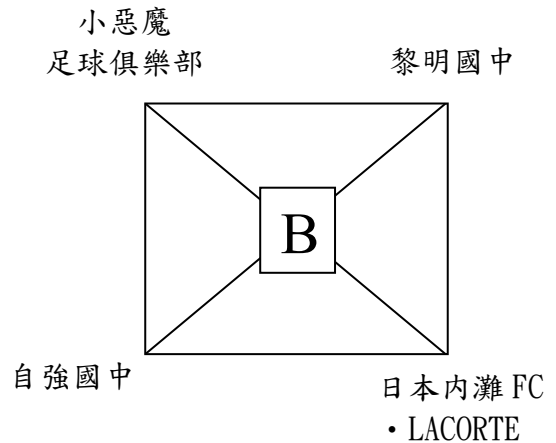
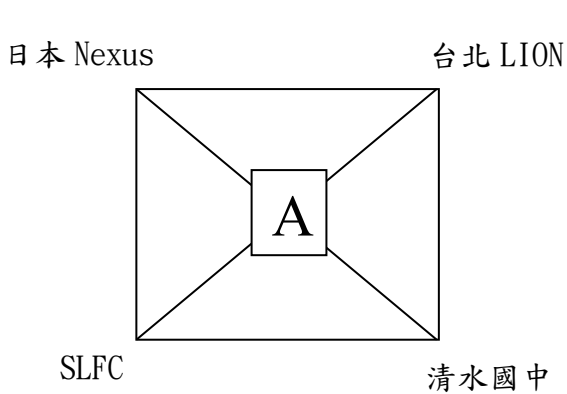

二、決賽

預賽積分排名第一者打盃賽，預賽積分排名第二者打盤賽，預賽積分排名第三四者打碟賽。和局後立即比踢罰球點球，兩隊各派球員五名比踢罰球點球，贏者為獲勝，若平手再各派球員比踢罰球點球，直到分出勝負為止。

【盃賽】

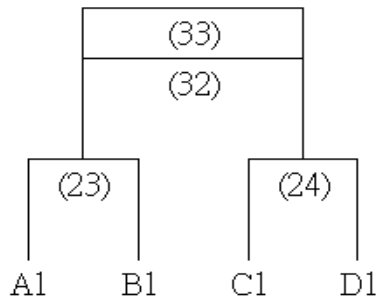

【盤賽】

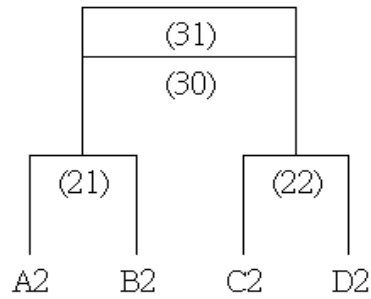

【碟賽】

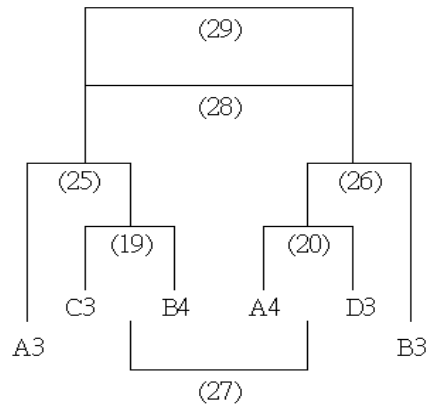

【U16歲組】賽程表

場次	日期	時間	比賽球隊	場地	成績	備註
1	8/1	0800	日本 Nexus vs SLFC	真理操場		
2		0900	清水國中 vs 台北 LION	真理操場		
3		1000	小惡魔 vs 自強國中	真理操場		
4		1100	日本內灘 FC・LACORTE vs 黎明國中	真理操場		
5		1200	竹圍國中 vs PLUS	真理操場		
6		1300	中興國中 vs 鷺江國中	真理操場		
7		1400	日本 Nexus vs 台北 LION	真理操場		
8		1500	SLFC vs 清水國中	真理操場		
9		1600	小惡魔 vs 黎明國中	真理操場		
10		1700	自強國中 vs 日本內灘 FC・LACORTE	真理操場		

場次	日期	時間	比賽球隊	場地	成績	備註
11	8/2	0800	竹圍國中 vs 龍興國中	真理操場		
12		0900	中興國中 vs Desafio Taipei	真理操場		
13		1000	日本 Nexus vs 清水國中	真理操場		
14		1100	SLFC vs 台北 LION	真理操場		
15		1200	小惡魔 vs 日本內灘 FC • LACORTE	真理操場		
16		1300	自強國中 vs 黎明國中	真理操場		
17		1400	PLUS vs 龍興國中	真理操場		
18		1500	鷺江國中 vs Desafio Taipei	真理操場		
8/2(五) 16:50 開幕典禮(淡水商工)						
19	8/3	0800	C3 vs B4	真理操場		
20		0900	A4 vs D3	真理操場		
21		1000	A2 vs B2	真理操場		
22		1100	C2 vs D2	真理操場		
23		1200	A1 vs B1	真理操場		
24		1300	C1 vs D1	真理操場		
25		1500	A3 vs 19W	真理操場		
26		1600	B3 vs 20W	真理操場		
27	8/4	0900	19L vs 20L	真理操場		碟5、6名
28		1000	25L vs 26L	真理操場		碟3、4名
29		1100	25W vs 26W	真理操場		碟1、2名
30		1200	21L vs 22L	真理操場		盤3、4名
31		1300	21W vs 22W	真理操場		盤1、2名
32		1400	23L vs 24L	真理操場		盃3、4名
33		1500	23W vs 24W	真理操場		盃1、2名

2024臺灣淡水盃足球錦標賽

【GU16歲組】比賽地點：真理大學體育館

一、預賽

預賽採循環賽方式進行，勝一場得3分，敗一場得0分，和局各得1分；循環賽不加時比賽，為提供循環賽後，如兩隊積分相同時，便於判定何者為勝方起見，於和局後立即比踢罰球點球，兩隊各派球員一名比踢罰球點球，贏者為獲勝，若平手再各派球員比踢罰球點球，直到分出勝負為止。循環賽積分排名前二者打盃賽，積分排名三四者打盤賽。

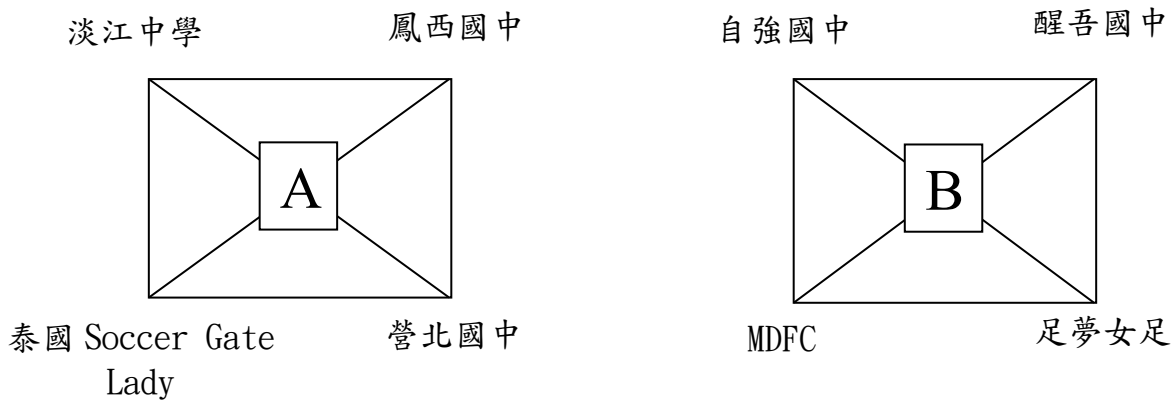

二、決賽

預賽分組前二名進入盃賽，和局後立即比踢罰球點球，兩隊各派球員五名比踢罰球點球，贏者為獲勝，若平手再各派球員比踢罰球點球，直到分出勝負為止。

預賽分組後兩名進入盤賽，和局後立即比踢罰球點球，兩隊各派球員五名比踢罰球點球，贏者為獲勝，若平手再各派球員比踢罰球點球，直到分出勝負為止。

【盃賽】

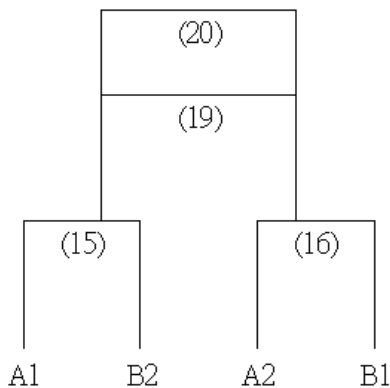

【盤賽】

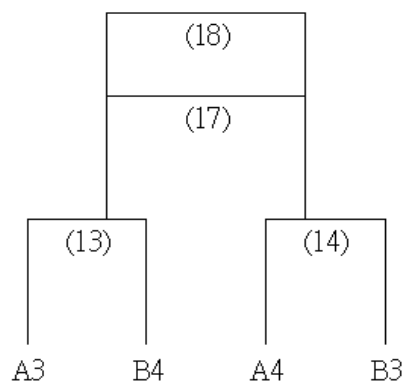

【GU16歲組】賽程表

場次	日期	時間	比賽球隊	場地	成績	備註
1	8/1	0900	淡江中學 vs 泰國 Soccer Gate Lady	真理體育館		
2		1000	營北國中 vs 鳳西國中	真理體育館		
3		1100	自強國中 vs MDFC	真理體育館		
4		1200	足夢女足 vs 醒吾國中	真理體育館		
5	8/2	0900	淡江中學 vs 鳳西國中	真理體育館		
6		1000	泰國 Soccer Gate Lady vs 營北國中	真理體育館		
7		1100	自強國中 vs 醒吾國中	真理體育館		
8		1200	MDFC vs 足夢女足	真理體育館		
8/2(五) 16:50 開幕典禮(淡水商工)						
9	8/3	0900	淡江中學 vs 營北國中	真理體育館		
10		1000	泰國 Soccer Gate Lady vs 鳳西國中	真理體育館		
11		1100	自強國中 vs 足夢女足	真理體育館		
12		1200	MDFC vs 醒吾國中	真理體育館		
13	8/4	0800	A3 vs B4	真理體育館		
14		0900	A4 vs B3	真理體育館		
15		1000	A1 vs B2	真理體育館		
16		1100	B1 vs A2	真理體育館		
17		1300	13L vs 14L	真理體育館		
18		1400	13W vs 14W	真理體育館		
19		1500	15L vs 16L	真理體育館		
20		1600	15W vs 16W	真理體育館		

2024臺灣淡水盃足球錦標賽

【GU12歲組】比賽地點：淡水商工操場

一、預賽

預賽採循環賽方式進行，勝一場得3分，敗一場得0分，和局各得1分；循環賽不加時比賽，為提供循環賽後，如兩隊積分相同時，便於判定何者為勝方起見，於和局後立即比踢罰球點球，兩隊各派球員一名比踢罰球點球，贏者為獲勝，若平手再各派球員比踢罰球點球，直到分出勝負為止。循環賽積分排名前二者打盃賽，積分排名三四者打盤賽。

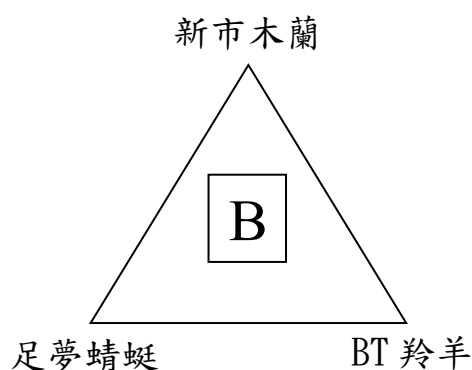
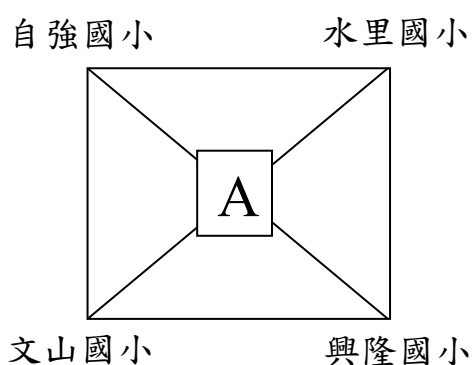

二、決賽

預賽分組前二名進入盃賽，和局後立即比踢罰球點球，兩隊各派球員五名比踢罰球點球，贏者為獲勝，若平手再各派球員比踢罰球點球，直到分出勝負為止。

預賽A組後兩名及B組第三名進入盤賽，採循環賽方式進行，勝一場得3分，敗一場得0分，和局各得1分循環賽不加時比賽，為提供循環賽後，如兩隊積分相同時，便於判定何者為勝方起見，於和局後立即比踢罰球點球，兩隊各派球員一名比踢罰球點球，贏者為獲勝，若平手再各派球員比踢罰球點球，直到分出勝負為止。

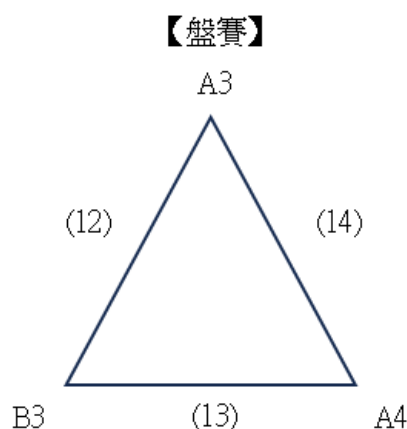
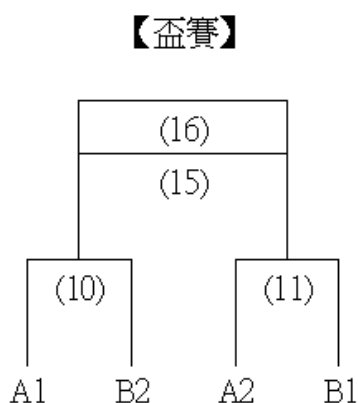

【GU12歲組】賽程表

場次	日期	時間	比賽球隊	場地	成績	備註
1	8/1	1200	自強國小 vs 文山國小	淡商甲		
2		1200	水里國小 vs 興隆國小	淡商乙		
3		1230	新市木蘭 vs 足夢蜻蜓	淡商甲		
4		1700	自強國小 vs 水里國小	淡商甲		
5		1700	文山國小 vs 興隆國小	淡商乙		
6		1730	足夢蜻蜓 vs BT 羚羊	淡商甲		
7	8/2	1600	自強國小 vs 興隆國小	淡商甲		
8		1600	文山國小 vs 水里國小	淡商乙		
8/2(五) 16:50 開幕典禮(淡水商工)						
9	8/3	1230	新市木蘭 vs BT 羚羊	淡商甲		
10		1700	A1 vs B2	淡商甲		
11		1700	A2 vs B1	淡商乙		
12		1730	A3 vs B3	淡商甲		
13	8/4	0900	B3 VS A4	淡商甲		
14		1200	A3 vs A4	淡商甲		
15		1230	10L vs 11L	淡商乙		
16		1230	10W vs 11W	淡商甲		

2024臺灣淡水盃足球錦標賽

【U12歲組】比賽地點：淡水商工操場

一、預賽

預賽採循環賽方式進行，勝一場得3分，敗一場得0分，和局各得1分；循環賽不加時比賽，為提供循環賽後，如兩隊積分相同時，便於判定何者為勝方起見，於和局後立即比踢罰球點球，兩隊各派球員一名比踢罰球點球，贏者為獲勝，若平手再各派球員比踢罰球點球，直到分出勝負為止。

循環賽積分排名第一者打盃賽，循環賽積分排名第二者打盤賽，
循環賽積分排名第三者打碟賽，循環賽積分排名第四者打碗賽，
循環賽積分排名第五者打盾賽。

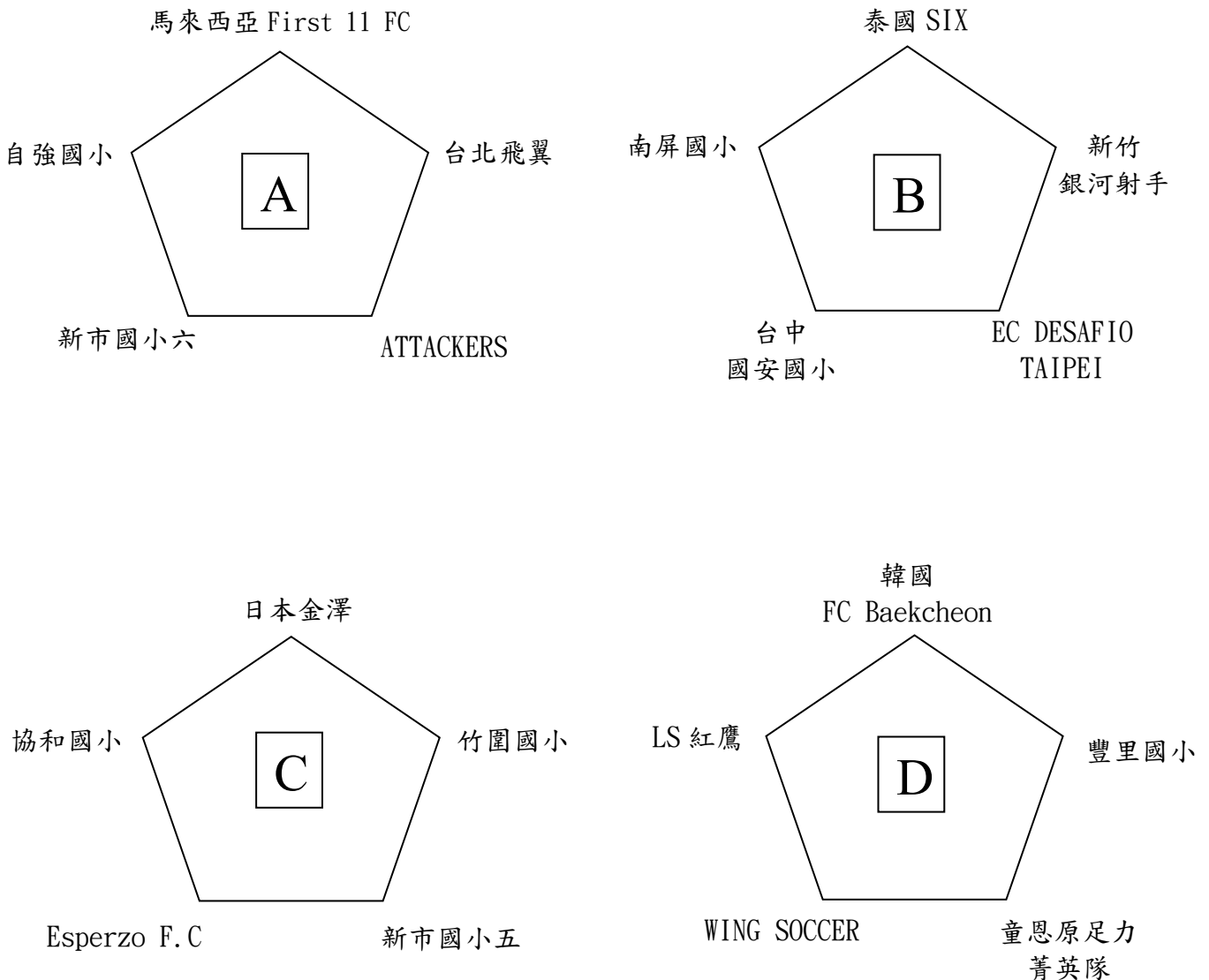

二、決賽

如兩隊平手時，於判定何者為勝方起見，於和局後立即比踢罰球點球，兩隊各派球員五名比踢罰球點球，贏者為獲勝，

【盃賽】

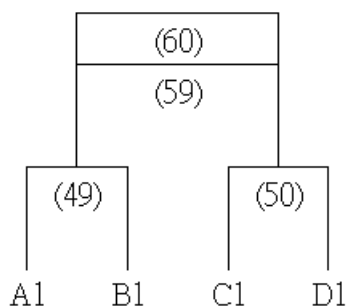

【盤賽】

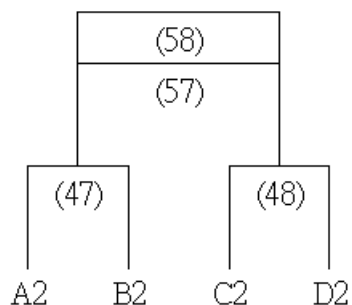

【碟賽】

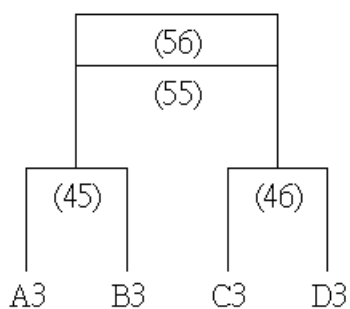

【碗賽】

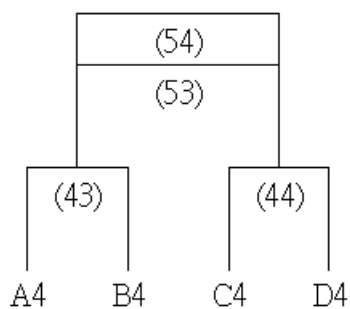

【盾賽】

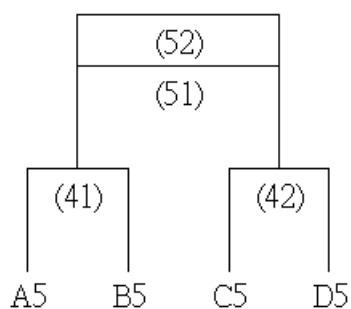

【U12歲組】賽程表

場次	日期	時間	比賽球隊	場地	成績	備註
1	8/1	0800	馬來西亞 First 11 FC vs 自強國小	淡商甲		
2		0830	新市國小六 vs 台北飛翼	淡商甲		
3		0900	泰國 SIX vs 南屏國小	淡商甲		
4		0930	國安國小 vs 新竹銀河射手	淡商甲		
5		1000	日本金澤 vs 協和國小	淡商甲		
6		1030	Esperzo F.C vs 竹圍國小	淡商甲		
7		1100	韓國 FC Baekcheon vs LS 紅鷹	淡商甲		
8		1130	WING SOCCER vs 豐里國小	淡商甲		
9		1300	馬來西亞 First 11 FC vs 台北飛翼	淡商甲		
10		1330	自強國小 vs ATTACKERS	淡商甲		
11		1400	泰國 SIX vs 新竹銀河射手	淡商甲		
12		1430	南屏國小 vs EC DESAFIO TAIPEI	淡商甲		
13		1500	日本金澤 vs 竹圍國小	淡商甲		
14		1530	協和國小 vs 新市國小五	淡商甲		
15		1600	韓國 FC Baekcheon vs 豐里國小	淡商甲		
16		1630	LS 紅鷹 vs 童恩原足力	淡商甲		
17	8/2	0800	馬來西亞 First 11 FC vs 新市國小六	淡商甲		
18		0830	ATTACKERS vs 台北飛翼	淡商甲		
19		0900	泰國 SIX vs 國安國小	淡商甲		
20		0930	EC DESAFIO TAIPEI vs 新竹銀河射手	淡商甲		
21		1000	日本金澤 vs Esperzo F.C	淡商甲		
22		1030	新市國小五 vs 竹圍國小	淡商甲		
23		1100	韓國 FC Baekcheon vs WING SOCCER	淡商甲		
24		1130	童恩原足力 vs 豐里國小	淡商甲		
25		1200	自強國小 vs 台北飛翼	淡商甲		
26		1230	新市國小六 vs ATTACKERS	淡商甲		
27		1300	南屏國小 vs 新竹銀河射手	淡商甲		
28		1330	國安國小 vs EC DESAFIO TAIPEI	淡商甲		
29		1400	協和國小 vs 竹圍國小	淡商甲		
30		1430	Esperzo F.C vs 新市國小五	淡商甲		
31		1500	LS 紅鷹 vs 豐里國小	淡商甲		
32		1530	WING SOCCER vs 童恩原足力	淡商甲		

8/2(五) 16:50 開幕典禮(淡水商工)

場次	日期	時間	比賽球隊	場地	成績	備註	
33	8/3	0800	自強國小 vs 新市國小	淡商甲			
34		0830	馬來西亞 First 11 FC vs ATTACKERS	淡商甲			
35		0900	南屏國小 vs 國安國小	淡商甲			
36		0930	泰國 SIX vs EC DESAFIO TAIPEI	淡商甲			
37		1000	協和國小 vs Esperzo F.C	淡商甲			
38		1030	日本金澤 vs 新市國小五	淡商甲			
39		1100	LS 紅鷹 vs WING SOCCER	淡商甲			
40		1130	韓國 FC Baekcheon vs 童恩原足力	淡商甲			
41		1300	A5 vs B5	淡商甲			
42		1330	C5 vs D5	淡商甲			
43		1400	A4 vs B4	淡商甲			
44		1430	C4 vs D4	淡商甲			
45		1500	A3 vs B3	淡商甲			
46		1530	C3 vs D3	淡商甲			
47		1600	A2 vs B2	淡商甲			
48		1630	C2 vs D2	淡商甲			
49		8/4	0800	A1 vs B1	淡商甲		
50			0830	C1 vs D1	淡商甲		
51	0930		41L vs 42L	淡商甲		盾3、4名	
52	1000		41W vs 42W	淡商甲		盾1、2名	
53	1030		43L vs 44L	淡商甲		碗3、4名	
54	1100		43W vs 44W	淡商甲		碗1、2名	
55	1300		45L vs 46L	淡商甲		碟3、4名	
56	1330		45W vs 46W	淡商甲		碟1、2名	
57	1400		47L vs 48L	淡商甲		盤3、4名	
58	1430		47W vs 48W	淡商甲		盤1、2名	
59	1500		49L vs 50L	淡商甲		盃3、4名	
60	1530		49W vs 50W	淡商甲		盃1、2名	

2024臺灣淡水盃足球錦標賽

【U10歲組】比賽地點：淡水商工操場

一、預賽

預賽採循環賽方式進行，勝一場得3分，敗一場得0分，和局各得1分；循環賽不加時比賽，為提供循環賽後，如兩隊積分相同時，便於判定何者為勝方起見，於和局後立即比踢罰球點球，兩隊各派球員一名比踢罰球點球，贏者為獲勝，若平手再各派球員比踢罰球點球，直到分出勝負為止。

循環賽積分排名第一者打盃賽，循環賽積分排名第二者打盤賽，
循環賽積分排名第三者打碟賽，循環賽積分排名第四者打碗賽，
循環賽積分排名第五者打盾賽。

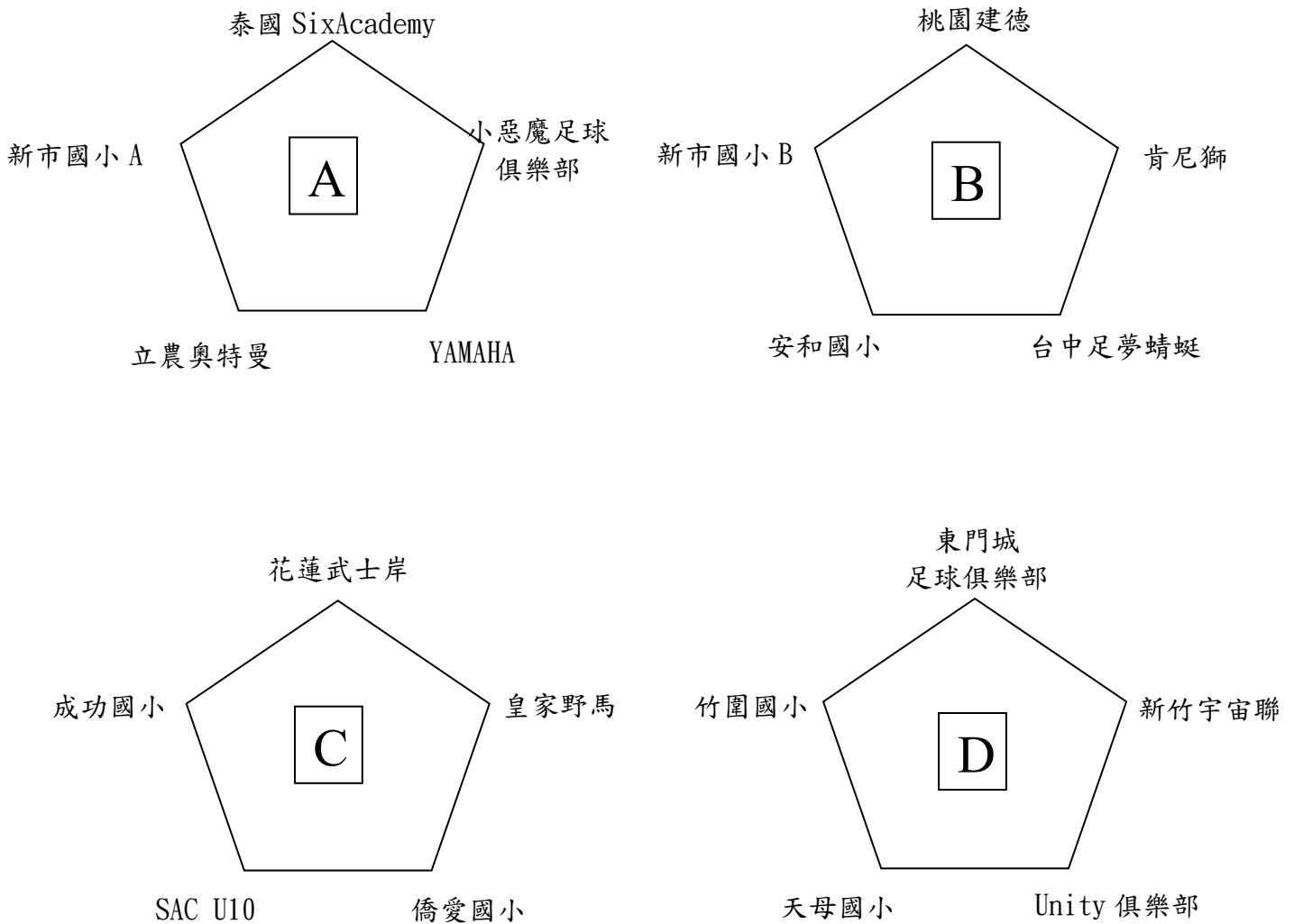

二、決賽

如兩隊平手時，於判定何者為勝方起見，於和局後立即比踢罰球點球，兩隊各派球員五名比踢罰球點球，贏者為獲勝。

【盃賽】

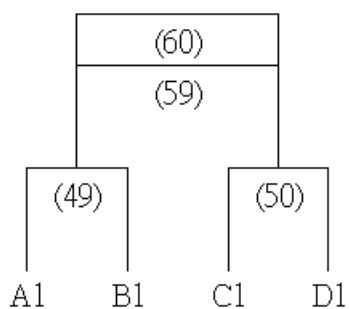

【盤賽】

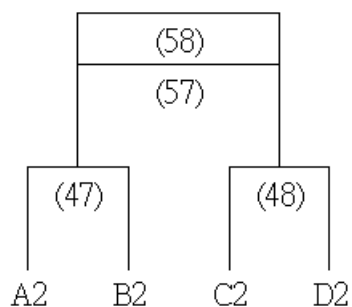

【碟賽】

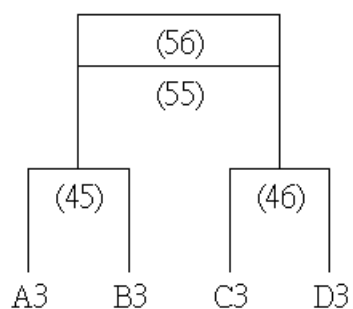

【碗賽】

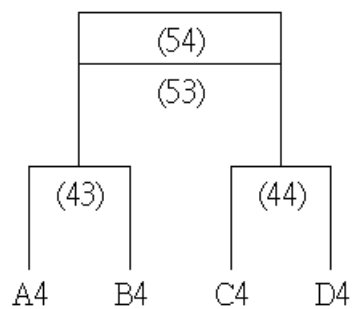

【盾賽】

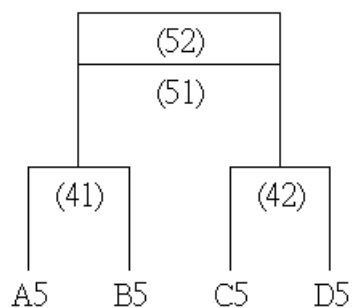

【U10歲組】賽程表

場次	日期	時間	比賽球隊	場地	成績	備註
1	8/1	0800	泰國 SixAcademy VS 新市國小 A	淡商乙		
2		0830	立農奧特曼 VS 小惡魔足球俱樂部	淡商乙		
3		0900	桃園建德 VS 新市國小 B	淡商乙		
4		0930	安和國小 VS 肯尼獅	淡商乙		
5		1000	天母國小 VS 新竹宇宙聯	淡商乙		
6		1030	SAC U10 VS 皇家野馬	淡商乙		
7		1100	東門城 VS 竹圍國小	淡商乙		
8		1130	花蓮武士岸 VS 成功國小	淡商乙		
9		1300	泰國 SixAcademy VS 小惡魔足球俱樂部	淡商乙		
10		1330	新市國小 A VS YAMAHA	淡商乙		
11		1400	桃園建德 VS 肯尼獅	淡商乙		
12		1430	新市國小 B VS 台中足夢蜻蜓	淡商乙		
13		1500	花蓮武士岸 VS 皇家野馬	淡商乙		
14		1530	成功國小 VS 僑愛國小	淡商乙		
15		1600	東門城 VS 新竹宇宙聯	淡商乙		
16		1630	竹圍國小 VS Unity	淡商乙		
17	8/2	0800	泰國 SixAcademy VS 立農奧特曼	淡商乙		
18		0830	YAMAHA VS 小惡魔足球俱樂部	淡商乙		
19		0900	桃園建德 VS 安和國小	淡商乙		
20		0930	台中足夢蜻蜓 VS 肯尼獅	淡商乙		
21		1000	花蓮武士岸 VS SAC U10	淡商乙		
22		1030	僑愛國小 VS 皇家野馬	淡商乙		
23		1100	東門城 VS 天母國小	淡商乙		
24		1130	Unity VS 新竹宇宙聯	淡商乙		
25		1200	新市國小 A VS 小惡魔足球俱樂部	淡商乙		
26		1230	立農奧特曼 VS YAMAHA	淡商乙		
27		1300	新市國小 B VS 肯尼獅	淡商乙		
28		1330	安和國小 VS 台中足夢蜻蜓	淡商乙		
29		1400	成功國小 VS 皇家野馬	淡商乙		
30		1430	SAC U10 VS 僑愛國小	淡商乙		
31		1500	竹圍國小 VS 新竹宇宙聯	淡商乙		
32		1530	天母國小 VS Unity	淡商乙		

8/2(五) 16:50 開幕典禮(淡水商工)

場次	日期	時間	比賽球隊	場地	成績	備註	
33	8/3	0800	新市國小 A VS 立農奧特曼	淡商乙			
34		0830	泰國 SixAcademy VS YAMAHA	淡商乙			
35		0900	新市國小 B VS 安和國小	淡商乙			
36		0930	桃園建德 VS 台中足夢蜻蜓	淡商乙			
37		1000	成功國小 VS SAC U10	淡商乙			
38		1030	花蓮武士岸 VS 僑愛國小	淡商乙			
39		1100	竹圍國小 VS 天母國小	淡商乙			
40		1130	東門城 VS Unity	淡商乙			
41		1300	A5 vs B5	淡商乙			
42		1330	C5 vs D5	淡商乙			
43		1400	A4 vs B4	淡商乙			
44		1430	C4 vs D4	淡商乙			
45		1500	A3 vs B3	淡商乙			
46		1530	C3 vs D3	淡商乙			
47		1600	A2 vs B2	淡商乙			
48		1630	C2 vs D2	淡商乙			
49		8/4	0800	A1 vs B1	淡商乙		
50			0830	C1 vs D1	淡商乙		
51	0930		41L vs 42L	淡商乙		盾3、4名	
52	1000		41W vs 42W	淡商乙		盾1、2名	
53	1030		43L vs 44L	淡商乙		碗3、4名	
54	1100		43W vs 44W	淡商乙		碗1、2名	
55	1300		45L vs 46L	淡商乙		碟3、4名	
56	1330		45W vs 46W	淡商乙		碟1、2名	
57	1400		47L vs 48L	淡商乙		盤3、4名	
58	1430		47W vs 48W	淡商乙		盤1、2名	
59	1500		49L vs 50L	淡商乙		盃3、4名	
60	1530		49W vs 50W	淡商乙		盃1、2名	

2024臺灣淡水盃足球錦標賽

【U8歲組】比賽地點：淡水商工操場

一、預賽

預賽採循環賽方式進行，勝一場得3分，敗一場得0分，和局各得1分；循環賽不加時比賽，為提供循環賽後，如兩隊積分相同時，便於判定何者為勝方起見，於和局後立即比踢罰球點球，兩隊各派球員一名比踢罰球點球，贏者為獲勝，若平手再各派球員比踢罰球點球，直到分出勝負為止。

循環賽積分排名第一者打盃賽，循環賽積分排名第二者打盤賽，循環賽積分排名第三者打碟賽，循環賽積分排名第四者打碗賽，循環賽積分排名第五者打盾賽，循環賽積分排名第六者打星賽。

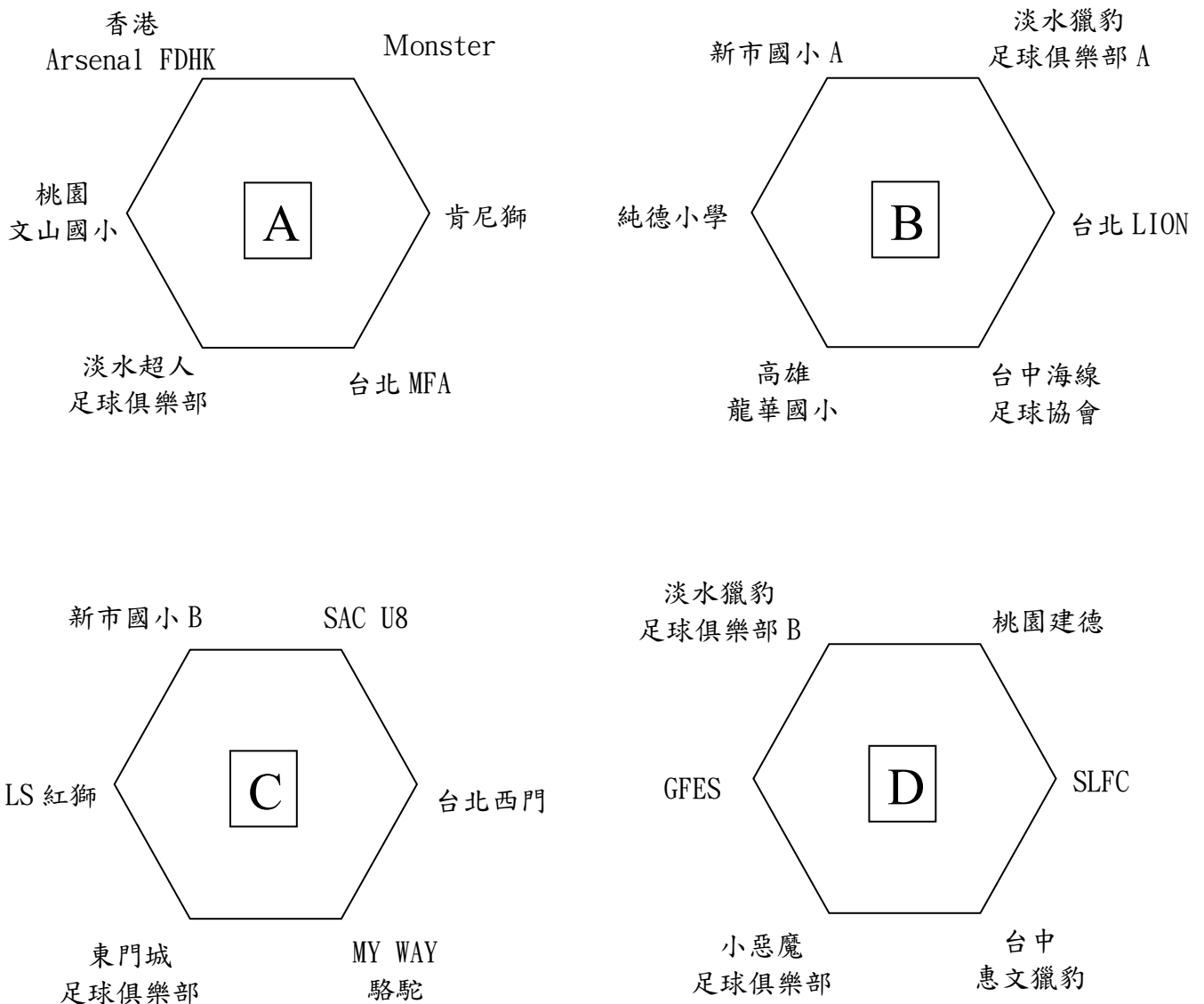

二、決賽

如兩隊平手時，於判定何者為勝方起見，於和局後立即比踢罰球點球，兩隊各派球員五名比踢罰球點球，贏者為獲勝，

【盃賽】

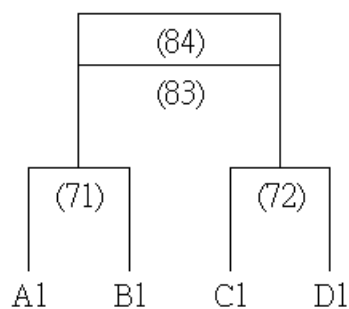

【盤賽】

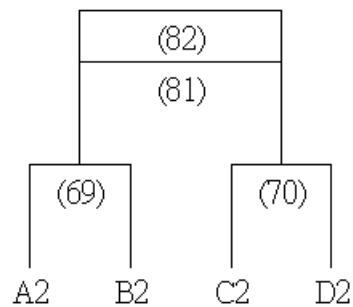

【碟賽】

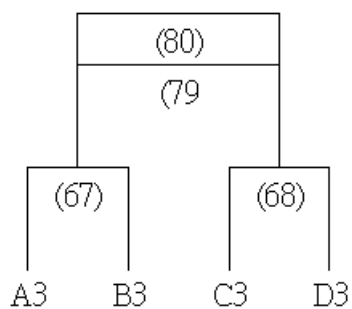

【碗賽】

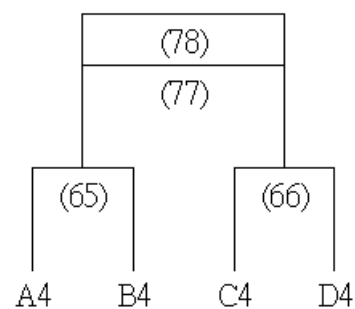

【盾賽】

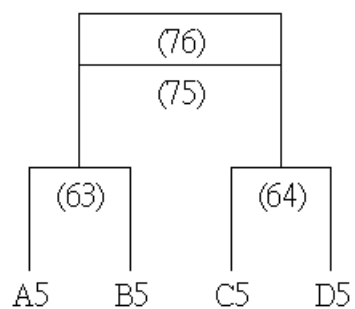

【星賽】

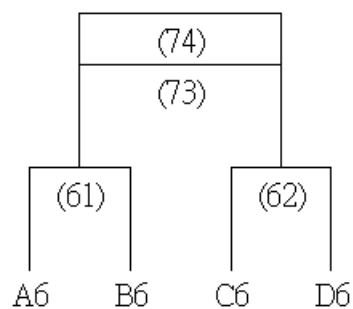

【U8歲組】賽程表

場次	日期	時間	比賽球隊	場地	成績	備註
1	8/1	0800	桃園文山國小 vs 台北 MFA	淡商丙		A 組
2		0800	Monster vs 淡水超人	淡商丁		A 組
3		0830	肯尼獅 vs 香港 Arsenal FDHK	淡商丙		A 組
4		0830	純德小學 vs 台中海線	淡商丁		B 組
5		0900	淡水獵豹 A vs 龍華國小	淡商丙		B 組
6		0900	台北 LION vs 新市國小 A	淡商丁		B 組
7		0930	LS 紅獅 vs MY WAY 駱駝	淡商丙		C 組
8		0930	SAC U8 vs 東門城	淡商丁		C 組
9		1000	台北西門 vs 新市國小 B	淡商丙		C 組
10		1000	GFES vs 台中惠文獵豹	淡商丁		D 組
11		1030	桃園建德 vs 小惡魔足球	淡商丙		D 組
12		1030	SLFC vs 淡水獵豹 B	淡商丁		D 組
13		1100	肯尼獅 vs 淡水超人	淡商丙		A 組
14		1100	台北 MFA vs Monster	淡商丁		A 組
15		1130	桃園文山國小 vs 香港 Arsenal FDHK	淡商丙		A 組
16		1130	台北 LION vs 龍華國小	淡商丁		B 組
17		1200	台中海線 vs 淡水獵豹 A	淡商丙		B 組
18		1200	純德小學 vs 新市國小 A	淡商丁		B 組
19		1230	台北西門 vs 東門城	淡商丙		C 組
20		1230	MY WAY 駱駝 vs SAC U8	淡商丁		C 組
21		1300	LS 紅獅 vs 新市國小 B	淡商丙		C 組
22		1300	SLFC vs 小惡魔足球	淡商丁		D 組
23		1330	台中惠文獵豹 vs 桃園建德	淡商丙		D 組
24		1330	GFES vs 淡水獵豹 B	淡商丁		D 組
25		1400	淡水超人 vs 桃園文山國小	淡商丙		A 組
26		1400	香港 Arsenal FDHK vs 台北 MFA	淡商丁		A 組
27		1430	Monster vs 肯尼獅	淡商丙		A 組
28		1430	龍華國小 vs 純德小學	淡商丁		B 組
29		1500	新市國小 A vs 台中海線	淡商丙		B 組
30		1500	淡水獵豹 A vs 台北 LION	淡商丁		B 組

場次	日期	時間	比賽球隊	場地	成績	備註
31	8/1	1530	東門城 vs LS 紅獅	淡商丙		C 組
32		1530	新市國小 Bvs MY WAY 駱駝	淡商丁		C 組
33		1600	SAC U8 vs 台北西門	淡商丙		C 組
34		1600	小惡魔足球 vs GFES	淡商丁		D 組
35		1630	淡水獵豹 Bvs 台中惠文獵豹	淡商丙		D 組
36		1630	桃園建德 vs SLFC	淡商丁		D 組
37	8/2	0800	肯尼獅 vs 桃園文山國小	淡商丙		A 組
38		0800	Monster vs 香港 Arsenal FDHK	淡商丁		A 組
39		0830	淡水超人 vs 台北 MFA	淡商丙		A 組
40		0830	台北 LION vs 純德小學	淡商丁		B 組
41		0900	淡水獵豹 Avs 新市國小 A	淡商丙		B 組
42		0900	龍華國小 vs 台中海線	淡商丁		B 組
43		0930	台北西門 vs LS 紅獅	淡商丙		C 組
44		0930	SAC U8 vs 新市國小 B	淡商丁		C 組
45		1000	東門城 vs MY WAY 駱駝	淡商丙		C 組
46		1000	SLFC vs GFES	淡商丁		D 組
47		1030	桃園建德 vs 淡水獵豹 B	淡商丙		D 組
48		1030	小惡魔足球 vs 台中惠文獵豹	淡商丁		D 組
8/2(五) 16:50 開幕典禮(淡水商工)						
49	8/3	1000	桃園文山國小 vs Monste	淡商丙		A 組
50		1000	台北 MFA vs 肯尼獅	淡商丁		A 組
51		1030	香港 Arsenal FDHK vs 淡水超人	淡商丙		A 組
52		1030	純德小學 vs 淡水獵豹 A	淡商丁		B 組
53		1100	台中海線 vs 台北 LION	淡商丙		B 組
54		1100	新市國小 Avs 龍華國小	淡商丁		B 組
55		1130	LS 紅獅 vs SAC U8	淡商丙		C 組
56		1130	MY WAY 駱駝 vs 台北西門	淡商丁		C 組
57		1200	新市國小 B vs 東門城	淡商丙		C 組
58		1200	GFES vs 桃園建德	淡商丁		D 組
59		1230	台中惠文獵豹 vs SLFC	淡商丙		D 組
60		1230	淡水獵豹 Bvs 小惡魔足球	淡商丁		D 組

場次	日期	時間	比賽球隊	場地	成績	備註
61	8/4	0800	A6 vs B6	淡商丙		
62		0800	C6 vs D6	淡商丁		
63		0830	A5 vs B5	淡商丙		
64		0830	C5 vs D5	淡商丁		
65		0900	A4 vs B4	淡商丙		
66		0900	C4 vs D4	淡商丁		
67		0930	A3 vs B3	淡商丙		
68		0930	C3 vs D3	淡商丁		
69		1000	A2 vs B2	淡商丙		
70		1000	C2 vs D2	淡商丁		
71		1030	A1 vs B1	淡商丙		
72		1030	C1 vs D1	淡商丁		
73		1330	61L vs 62L	淡商丙		星3、4名
74		1330	61W vs 62W	淡商丁		星1、2名
75		1400	63L vs 64L	淡商丙		盾3、4名
76		1400	63W vs 64W	淡商丁		盾1、2名
77		1430	65L vs 66L	淡商丙		碗3、4名
78		1430	65W vs 66W	淡商丁		碗1、2名
79		1500	67L vs 68L	淡商丙		碟3、4名
80		1500	67W vs 68W	淡商丁		碟1、2名
81		1530	69L vs 70L	淡商丙		盤3、4名
82		1530	69W vs 70L	淡商丁		盤1、2名
83		1600	71L vs 72L	淡商丙		盃3、4名
84		1600	71W vs 72W	淡商丁		盃1、2名

2024臺灣淡水盃足球錦標賽

【U6歲組】比賽地點：淡水商工操場

一、預賽

預賽採循環賽方式進行，勝一場得3分，敗一場得0分，和局各得1分；循環賽不加時比賽，為提供循環賽後，如兩隊積分相同時，便於判定何者為勝方起見，於和局後立即比踢罰球點球，兩隊各派球員一名比踢罰球點球，贏者為獲勝，若平手再各派球員比踢罰球點球，直到分出勝負為止。

循環賽積分排名第一者打盃賽，循環賽積分排名第二者打盤賽，循環賽積分排名第三四者打碟賽。

U-Kicker
Football Club

Taipei
Play One

小惡魔
足球俱樂部

台中海線
足球協會

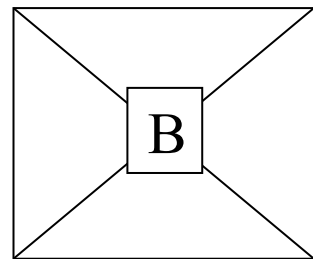
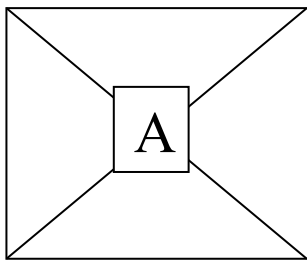

LS 小象

快樂熊

犇向正義

熱血足球

淡水獵豹

BT SPIRIT 猛羊

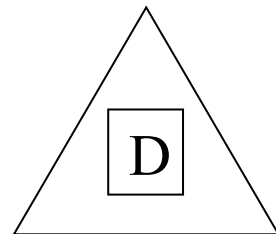
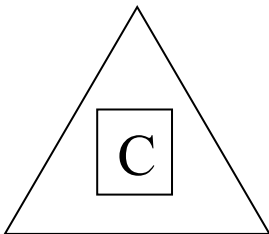

Torero 小小兵

MY WAY 駱駝

MONSTER
足球俱樂部

猛瑪 Mammut

二、決賽

如兩隊平手時，於判定何者為勝方起見，於和局後立即比踢罰球點球，兩隊各派球員五名比踢罰球點球，贏者為獲勝。

【盃賽】

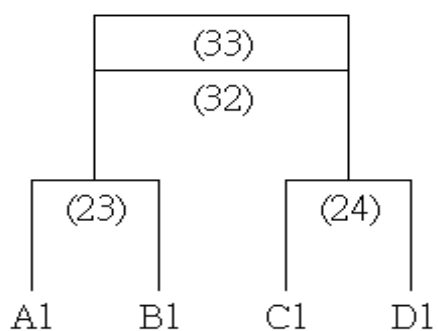

【盤賽】

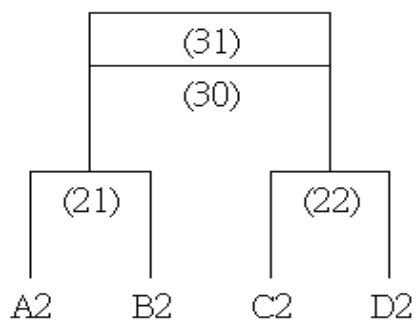

【碟賽】

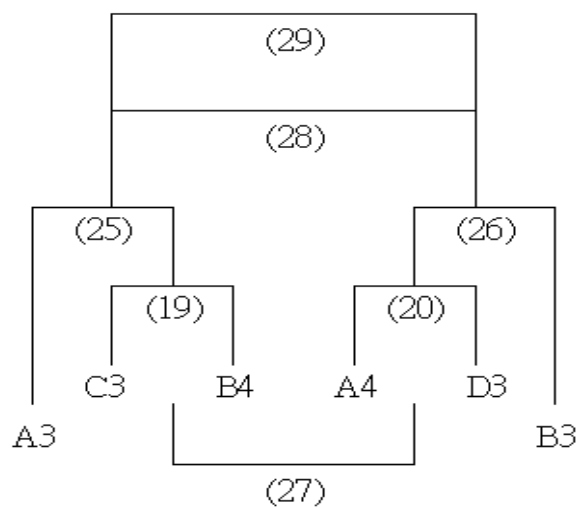

【U6歲組】賽程表

場次	日期	時間	比賽球隊	場地	成績	備註
1	8/2	1130	U-Kicker vs LS 小象	淡商丙		
2		1130	快樂熊 vs Taipei Play One	淡商丁		
3		1200	小惡魔 vs 犇向正義	淡商丙		
4		1200	熱血足球 vs 台中海線	淡商丁		
5		1230	淡水獵豹 vs Torero 小小兵	淡商丙		
6		1230	BT SPIRIT 猛羊 vs MONSTER	淡商丁		
7		1300	U-Kicker vs Taipei Play One	淡商丙		
8		1300	LS 小象 vs 快樂熊	淡商丁		
9		1430	小惡魔 vs 台中海線	淡商丙		
10		1430	犇向正義 vs 熱血足球	淡商丁		
11		1500	淡水獵豹 vs MY WAY 駱駝	淡商丙		
12		1500	BT SPIRIT 猛羊 vs 猛瑪 Mammut	淡商丁		
8/2(五) 16:50 開幕典禮(淡水商工)						
13	8/3	0830	U-Kicker vs 快樂熊	淡商丙		
14		0830	LS 小象 vs Taipei Play One	淡商丁		
15		0900	小惡魔 vs 熱血足球	淡商丙		
16		0900	犇向正義 vs 台中海線	淡商丁		
17		0930	Torero 小小兵 vs MY WAY 駱駝	淡商丙		
18		0930	MONSTER vs 猛瑪 Mammut	淡商丁		
19		1400	C3 vs B4	淡商丙		
20		1400	A4 vs D3	淡商丁		
21		1430	A2 vs B2	淡商丙		
22		1430	C2 vs D2	淡商丁		
23		1500	A1 vs B1	淡商丙		
24		1500	C1 vs D1	淡商丁		
25		1630	A3 vs 19W	淡商丙		
26		1630	B3 vs 20W	淡商丁		
27	8/4	1130	19L vs 20L	淡商丙		碟5、6名
28		1200	25L vs 26L	淡商丁		碟3、4名
29		1200	25W vs 26W	淡商丙		碟1、2名
30		1230	21L vs 22L	淡商丁		盤3、4名
31		1230	21W vs 22W	淡商丙		盤1、2名
32		1300	23L vs 24L	淡商丁		盃3、4名
33		1300	23W vs 24W	淡商丙		盃1、2名

2024臺灣淡水盃足球錦標賽

【U4歲組】比賽地點：淡水商工

一、循環賽

採循環賽方式進行，勝一場得3分，敗一場得0分，和局各得1分。

不加時比賽，為提供循環賽後，如兩隊積分相同時，便於判定何者為勝方起見，於和局後立即比踢罰球點球，兩隊各派球員一名比踢罰球點球，贏者立即獲勝，若平手再各派球員比踢罰球點球，直到分出勝負為止。

循環賽積分最高者為冠軍，積分第二者為亞軍，積分第三者為季軍，積分第四者為殿軍，積分第五者為第五名。

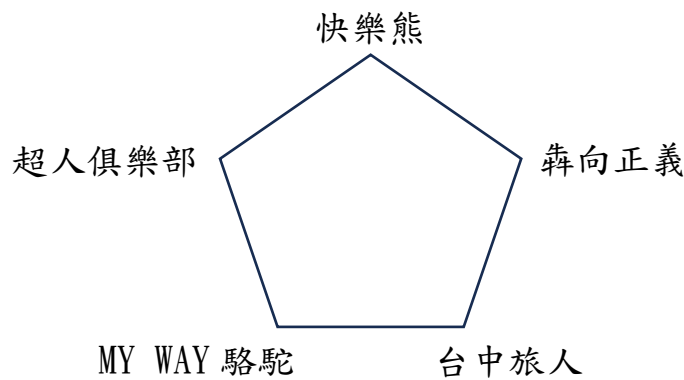

【U4歲組】賽程表

場次	日期	時間	比賽球隊	場地	成績	備註
8/2(五) 16:50 開幕典禮						
1	8/3	0800	快樂熊 vs 超人俱樂部	淡商丙		
2		0800	MY WAY 駱駝 vs 台中旅人	淡商丁		
3		1300	快樂熊 vs 犇向正義	淡商丙		
4		1300	超人俱樂部 vs 台中旅人	淡商丁		
5		1600	快樂熊 vs 台中旅人	淡商丙		
6		1600	MY WAY 駱駝 vs 犇向正義	淡商丁		
7	8/4	1100	台中旅人 vs 犇向正義	淡商丙		
8		1100	超人俱樂部 vs MY WAY 駱駝	淡商丁		
9		1630	快樂熊 vs MY WAY 駱駝	淡商丙		
10		1630	超人俱樂部 vs 犇向正義	淡商丁		

2024台灣淡水盃足球錦標賽球員名單

組別	隊伍	球員
U18	新北竹圍高中	陳宥熏 蔡秉璜 關 淮 張耘翔 陳銘哲 黃愷鈞 林宇翔 盧秉宏 周祈均 童瑞洋 吳振弘 許景堯 陳彥勳 黃千桓 許瑋佑 鄭鎧澤 呂威銘 柯廷翰 李子銓 黃品陞 潘楷諺 曾川哲 廖英祺 呂宗諺
U18	台中惠文高中	王煥慙 全永勝 江均昊 吳柏翎 周恩揚 林建汶 達力. 吉娃斯 陳文瑞 陳新昊 陳聖翰 黃靖瑋 廖捷揚 戴子謙 謝以安 唐翊庭 王竑叡 陳宥安
U18	新竹建功高中	趙宥勳 曾鈞翊 林秉謙 沈哲安 吳秉原 侯秋睿 黃柏恩 林旺榆 林聖洋 游岩叡 王梓安 黃塏倫 蕭佑倫 張瑋宸 黃丞遠 李彥伯 陳家成 許昱程 林裕宸 張少齊 蘇裕喆 陳宥勳 林禮弘 劉秉恒
U18	台南北門高中	陳志虔 鄭志杰 鄭兆翔 廖強陞 黃晉裕 劉苡辰 梁奕禮 李家樂 蔡維軒 柯秉易 洪尚佑 黃政源 柯承軒 陳彥愷 洪士哲 楊智博 洪于喬 吳凡皓 洪于晏 廖志恒 葉慶均 洪 璽 羅宇恩 王浩翔
U18	EC DESAFIO TAIPEI	李 衛 蕭嘉葳 蘇彥綸 李 睿 徐楛宸 王晏霖 夏瑋呈 洪子皓 關煒林 張力尹 張承毓 陳志瑠 林原均 宗軒禾 譚峻洋 賴柏銓 歐柏宏 龔子炘 林高佑 丁浩宸 鈕心澤 李 軒 鍾唯誠 鍾笠銘
U18	台北 LION-U18	杜翰敏 衛又菲 劉維恩 林御庭 金東志 李明澤 呂定鏞 王泓翰 戴予豐 張晉維 林柏安 伍萬綸 莊詠翔 周士哲 伍睿紳 張晉綺 郭秉綸 許成恩
U18	台中足夢-U18	羅沂淵 張宜緯 陳宥丞 洪雋恒 邵守約 田中翼 張澤浩 呂昊宸 顏均騰 李承諺 許秉丞 蕭梓育 陳和葳 楊軒誠 杜灃根 林宥羲 林宥錡 趙洋浚 趙洋辰 萬先翊 陳元俊 江沛丞 李沅弘
U18	SAC U18	林亞緒 許誠展 吳家緯 季之允 閻冠吾 蔡孟光 胡耕綸 呂毅廷 黃柏霖 陳彥勳 楊琰安 張泓樑 陳慶昇 謝棊旭 彭淮喆 高山隼人 楊璨吾 許以勒 陳書淵 郭泓旭 陳翊豪 趙佑軒 藍楷閔 Lee Jeong Cheol
U18	日本熊本慶城高校	HISANO RYOMA NAKAHARA KENTO IWAO RIKUTO MARUYAMA REA NAKAZURU AKITO UEDA RYUGA TOHYAMA KEISUKE SHIMODA KAITO KUROTANI HARUTO NAKAGAWA RYUTA KAWAGUCHI SHU HARUMOTO SHUMA KAWAZOE KOTARO SAITO HARUKI ITAZAKI SOSHIN TOKUNAGA YUTO NAKAYAMA YUGO TSUKAMOTO KOHEI
U18	泰國 SamutPrakan Junior	Jataphum chimmala Nunthaphong Komkrathok Vannaphon phetkalath Rungwikrai Tano Thanakorn Visachanam Jetsada Sangkaphet Peerapon Bunsuk Korn chinnawong Nillasit thadtaisong Thanachot mongkhonsathuwat Teejutha sukkaew Chonlathanwit Ketkanrottawee Kriangkrai Phangatunad Teeradol nilsom Narathapon Aiempongpaiboon Nannahpat sotasri Kharit jantakham Kittitorn srichan Supanat chatpien

2024台灣淡水盃足球錦標賽球員名單

組別	隊伍	球員
U16	新北竹圍國中	范皓鈞 古辰安 李定為 潘柏丞 彭家樂 江曜宇 宋英豪 彭靖崴 陳先禹 蘇瑞騏 陳柏佑 涂槐軒 許原彰 洪士捷 曾繹凱 林承燁 李愷哲 莊右丞 田雨恩 蘇宥霖
U16	Plus 足球俱樂部	楊少謙 吳承洋 蔡偉彤 紀執程 姜信宇 郭秩寧 陳品佑 鄭元碩 白立宏 蔡宗諺 鄭宇諾 符家誠 邱子恒 林宇翔 陳柏諺 方 唯 余辰彥 林亞洛 袁士峻 莊可帆 陳 翔
U16	新北清水國中	許嘉峻 楊博翔 粟開揚 陸昀希 洪宇軒 張子宥 游承威 黃聖桓 趙啟喆 王柏仁 何郁辰 許閔同 林朋睿 林宇洋 吳侑嘉 蕭又銓 廖彥翔 陳柏詠 艾丹尼 朱昱綸 許鎧翔 吳昇翰 廖一凡
U16	新北鷺江國中	廖峻崴 李志語 林子恒 楊東霖 李秉桓 蔡沛翰 王浩宇 張喻棠 方 喆 林哲睿 陳威宇 蔡政宏 張維辰 謝秉學 葉松祐 李亞芮 楊博丞 陳仲雍 陳亭睿 黃星晏 呂健宇 陳品睿 洪廷睿 張詠竣
U16	桃園中興國中	高軒佑 廖柏翰 鄭舜文 鍾少軒 江 皓 詹鈞登 利唯謙 蕭辰祐 郭名浚 陳星瑞 廖柏叡 廖先智 陳鼎偉 林禹丞 簡柏沅 李家豪 劉翰澄 林奕紳 李念寬 劉千亦
U16	新北自強國中	蔡愷悌 李岷諺 宋秉翰 石楚浚 吳承峰 賴亮語 簡詩軒 高定瑜 沈子善 張師豪 徐昶揚 劉叡翰 曾秉晨 陳柏霖 李昇叡 王以樂 李承義 高得軒 游承帷 鄒秉耀 張愷宸 林裕宸 潘睿程 福井素直
U16	台中黎明國中	楊倫昶 蔡尚宇 張博聞 廖品睿 陳郁承 曾博泓 張曜健 伍林廷穎 郭澄中 何晉亨 黃衍普 林鉅凱 廖仁澤 廖致鋆 賴宏建 卓祥霖 林子齊 馬浩恩 馬承恩 王 誠 宋其祐 萬士鈺
U16	小惡魔足球俱樂部	謝秉桓 謝秉學 邱羿閔 許鈞翔 沈孟謙 許柏佑 涂子斌 郭智信 李侑威 黃鈞鴻 蔡軒騰 陳郁翔 林庭毅 謝鎧樂 黃立宇 楊品承 蔡宇綸 謝承叡 陳旻緒 張宥維 黃宥熙
U16	LION-U15	趙宸佑 高宇鋒 池奕廷 詹秉諭 黃子綸 張兆源 沈映辰 後滕定序 陳昀謙 張濬承 劉育甫 王品閔 曾喬安 黃睿駿 劉鈞堯 張予齊 劉尚齊 翁存禾 高子晴
U16	EC DESAFIO TAIPEI	吳叢宇 李忻澤 李光廷 王晏霖 王鏡權 李勁霆 吳彥甫 洪子皓 關煒林 何晶晶 曾宇謙 林晉濼 陳志瑠 柯錫鈞 宗軒禾 劉力齊 梁健敏 譚峻洋 丁浩泰 陳紹齊 陳柏任 蔡博丞 蘇恩予 陳俊輔
U16	SLFC	謝孟軒 金柏成 嚴楷翔 吳杰叡 何柏緒 洪楷崴 賴煜茗 張學澄 李承緯 巫威廷 陳律均 蔡睿恆 周宥成 蔡沅錡 洪紹恩 郭冠罄 賴聰岳 李昱樸 陳崇綱 林昱丞 王浩穎 楊庭彥
U16	龍興國中	涂智凱 楊永吉 劉騰凱 邱彥霆 陳柰瑋 張宇宸 李東哲 林宇曜 歐駿峰 施聖昱 吳宇恩 陳宥霖 陳立淇 楊佳皞 彭柏淳 林佑興 何昊晟 陳偲淮 鄭宏恩 蘇紹瑋 賴奕名 劉為懼 李奕廣 鄭育騰 李洋嘉 林柏宇 鄭宇恒 管宥鈞 李哲貴

U16	日本金澤 FC	田井颯 張石陸瑠 奧田瑛心 岩本彩良 稻本拓真 高島康太郎 藤島蓮 恩道映斗 土本琉惟 中島蒼太 川口博也 宮川麟太郎 門獎人 西出大和 川畑裕和 川端珀斗 安田淳之介 江丸佑太郎
U16	日本-Nexus SV	KOKUBO KEIJI HINATA HAMAMURA OZAWA SORA TAIGA YAMAMOTO MIYAGUCHI YAMATO SHINOZAKI HAYATO ODAKA RYOSUKE YAMAZAKI KOKI KASHU SHINADA TANAKARUI MINATO YOSHIDA AOKI TOA MURATA FUMIAKI MIYAGUCHI URARA HOSHINO ASUKA AZUMA ITSUKI FUJIMA RYUTO ERIKA WARYOTA

2024台灣淡水盃足球錦標賽球員名單

組別	隊伍	球員
GU16	新北淡江中學	張予馨 葉楚愛 鄭宇晴 吳恩佑 陳昀萱 蕭語馨 謝心雅 張千恩
GU16	MDFC	張黎兒 鄭丞玲 陳湘妮 李沛恩 黃胤慈 張慈芮 羅玉恩 黃家珍 尚蒂蒂 張璨晴 邱晨瑄 陳蒼淳
GU16	足夢女足	陳稚涵 邱芊瑀 林子媛 周恩玄 莊康妮 王梓薰 袁曼榕 石川寬惠 王晏慈 王笛禎 林子喻 Aoki Leona
GU16	新北自強國中	王芷妤 蕭郁芊 蕭郁卉 蕭又瑄 張喜絨 吳宥橙 許芷瑄 林亞澄 張倚瑄 鄒晨莘 林均蔚 許宣愛
GU16	新北醒吾國中	曾怡萍 周 媛 彭詩勻 賴昱璇 吳佳靜 曾工玲 張孟璇 曾晨星 張羽忻 陳顥妃 全子宇 汪貝羽
GU16	高雄鳳西國中	蔡明芳 李家嫻 陳可婕 黃妍紫 蘇意婷 楊昀靜 王毓喬 羅千卉 楊雅馨 葉筱蓆 蔡子瑄 陳毓紋 劉品妍 許芮玲 林相均 詹子潔 王家好
GU16	南投營北國中	谷芯恬 李沛恩 曾惠冬 全芷燕 谷葦恬 米韓暄 甘妤婕 高湘婷 全芷琳 谷靚雲 劉家好 申若曦
GU16	泰國 Soccer Gate Lady	Laksika Nakisri Kotchaporn Jehsaman Chaninporn Lekper Manatsanan Muangchooin Punyawee AiemsArd Rungtiwa Thongpon Wanwisa Jakthongkai Nichanan Boonrueang Meennawadee Rodmong Thanchanok Panyacharoentham Tawalruetai Poutan Pichapa Massakarn Pattarawee Boonmala

2024台灣淡水盃足球錦標賽球員名單

組別	隊伍	球員
GU12	新北新市木蘭	洪子晴 鄭宇喬 白美欣 楊采恬 謝昀妍 麥思愛 宋奕霏 李心禾 宋苓瑄 林妤蓁 莊可安 鄭潔安
GU12	高雄文山國小	彭意璇 林以婕 蔡辰希 余宜蓉 施 雨 蕭湘盈 徐克霓 潘芊妤 姬雅婕 蘇淨芸 施佩妮 陳儀家 陳儀庭 張可昕 蘇品安
GU12	新竹興隆國小	陳思維 江靖瑩 范育赫 李翊禎 張芷瑄 顏書妍 劉侑昕 莊巧誼 蘇芯恬 林誼芊 洪廷瑀 洪欣瑀 閔馨蒂 鄭彙廷 趙芝羚 趙家嫻
GU12	BT 羚羊	林恩伊 陳亭穎 邱馨立 楊于萱 高立芯 紀立柔 曾茹玟 傅恩琪 蔡雨臻
GU12	南投水里女足	谷恩瀟 莊采儒 詹于婕 邱昶鍵 古涵暄 林霈珊 吳念芷 陳予絜 李侑潔 蔡秀如 陳奕翎 谷 彤 蘇煜晴 黃又心 陳品卉 高芷晴
GU12	新北自強國小	彭文伶 林妍芝 李蘊凌 張采彤 郭泳瑄 許紋甄 簡愛倪 吳沛熹 張珈瑀 鍾蕎卉 林湘庭 黃梓語 曾宇蔓 曾宥心 林亞霓 陳 虹
GU12	足夢蜻蜓	黃榆婷 陳昕彤 陳心平 何晨好 陳貞辰 陳千禾 高千雅 黃祺晏 蔡旻臻 曾子霓 何采婕 曾亭蓓 蔡紫韶

2024台灣淡水盃足球錦標賽球員名單

組別	隊伍	球員
U12	新市國小六	劉承宗 陳威宇 劉家澄 李日昂 傅立雲 楊洛驊 陳廷浩 蘇景瑜 康昀旭 翁林緯
U12	新市國小五	張玄騏 邱硯雋 王宥勝 李伯耕 徐立恆 陳伯霖 鄭 悅 陳宥均 林資宸 陳彥勳 林政圻 洪奕恩 吳念恒
U12	台東豐里國小	王勁堯 鄭睿謙 劉星佑 蘇昱綸 吳哲宇 李昱均 朱睿鷹 楊昌諾 黎子申 林衍瀚 陳太榮 周昶諺 吳宇玄 朱睿智 郭冠毅 郭冠興
U12	宜縣南屏國小	鄭天堯 朱駿彥 林柏叡 林辰昊 林俊傑 劉宇威 朱駿羿 袁宇翔 陳彥嘉 楊雨衡 林珉光 王奇睿 連天湛 林楷哲 李侑恩 趙育琮
U12	台中國安國小	侯品任 張佑興 林威旭 吳宸鎰 吳軒鎰 黃彥傑 施辰緯 央祁霖 陳宥嘉 張晏綦 粘育嘉 黃惟融
U12	Wing Soccer	薛天安 王子權 黃晨維 楊牧晟 李坤陞 陳品叡 蕭羽崧 吳宥呈 蔡子皓 李悠睦 陳品臣 葉宣揚 陳約成 高子遜
U12	童恩原足力菁英隊	黃睿紳 劉靖羽 涂昇仕 陳品淮 盧宣任 張盛閔 許軒齊 鄭育翔 張宥晟 吳驊叡 陳昱机 段小龍 李懷森 陳禹融
U12	Attackers	謝凱丞 侯承佑 陳柏諺 謝凱亦 陳柏翰 吳晁碩 曾璽玟 許哲睿 黃暉捷 龔子恒 何栢丞 陳勁瑋
U12	台中協和國小	黃謙佑 楊承翰 張睿紘 王奕淳 全浚赫 林祐霆 林展亘 王廷綸 柯昱安 許富翔 洪世衡 楊昌勳 陳浩恩
U12	EC DESAFIO TAIPEI	侯以安 黃晞河 王泰然 許至東 黃又新 鈴木健太 徐泓輔 百武颯 蕭寧徹 洪翊鈞 園木瑛太
U12	新北自強國小	瀾帝僑 賴亮節 許埕瑋 蘇禹翰 王昱勝 李岷豈 高睿圻 陳毅愷 鄒凱巖 徐晨曦 鍾昇佑 蘇暉元 蔡丞宇 李耀宇
U12	Esperzo F.C	張獻允 徐迎軒 須藤仁 城清星 古昀生 簡丞亨 山下悠翔 曹祖胤 許呈昱 廖容和 張宇樂 許侑璿 林杰生 橋本空斗
U12	新竹銀河射手	李憲彥 黃少方 何傳一 吳昊軒 何祥睿 徐子皓 施 震 曾晉瑋 彭子宸 郭祖維 劉子齊 林以律 戴瑋伯 王子齊 劉金天宇
U12	新北竹圍國小	陳志權 周楷晉 蘇永愉 蕭明昊 黃泓宇 陳宥安 蘇士傑 劉鎧銘 陳元第 杜哲宇
U12	台北飛翼 FC	林彥辰 林立勳 葉宇勳 張越智 李耿華 李昀叡 石宇翔 洪苡傑 呂承叡 林楷修 林謙宇 廖辰碩 黃冠穎 王力寬 陳品叡 高苡倫

2024台灣淡水盃足球錦標賽球員名單

組別	隊伍	球員
U12	LS 紅鷹	蕭竣鴻 陳郁涵 呂杰紘 陳致翰 陳丞駿 羅嘉程 吳翊安 蘇循宥 林聖曦 陳柏勳 王子齊 吳承諺 李恩澍 魏文哲
U12	日本 DELANTERO 金沢	宮川高步 大西遙人 吉川旺佑 谷内雄飛 大野伊織 笹浪健太郎 横川善与 小坂悠力 綾将希
U12	韓國 FC Baekcheon	JUN HAJUN LEE YEJUN YANG GEUNHO BAEK JUNMIN AN SUHO BAE YOONSUNG KWON MINJUN LIM DONGHYUN KIM DOHWI LEE YULHUI
U12	泰國 Six Academy	KITTATHAT SUKSAWAT KOPAPUK KHUNTHONRUNGREANG ARTIWARA PIROD NATTHANAN SOPHAN KORAWIT PHENGCHAI NATCHAPOL KAIJARK CHAICHANARAT DEETUM KITTIPAK PREM KINGKORN PRIYAPAN SRISUK WORAPHON SINGTHONG PARKPIAN PIANCHALENGEK SIRIWIT WUNGDEELERT PUT THAVEECHAITHAWORN WACHIRAKORN TUNNAKAT PANUPAT POMPO
U12	馬來西亞 First 11 FC	MASAHIRO YAMADA KHAIRUL AL FATTAH AARON DENISH LEUN DALTON ANG JE ZAN RARHUL PRIETHVIRA ANDRIT ONG SANG HEO ASHLEY BORGE MANGGI AMAR SUMAN KARKI CHEONG KAR HUNG DAMIEN ANG ZEN JU KHAIRUL AR RAYYAN IVAN GOH JIAN CHENG TRAVIS ZION DE SOUZA MUHAMAD SHAQIL

2024台灣淡水盃足球錦標賽球員名單

組別	隊伍	球員
U10	新北新市國小 A	葉楚睿 周昀義 李仲耘 廖彥融 蔣采宸 張閔鈞 鄭名善 何予恩 盧思愷 賴冠霖
U10	新北新市國小 B	張杰睿 張程翔 王宥森 趙士傑 魏栩恩 呂軒丞 徐子宸 曾奕瑞 賴品維 尤致翰 張宸華 應承翰 邱群祐 蔡承翰
U10	台北天母國小	陳學宥 葉虹楷 吳叡函 詹喬勛 麥哲維 張哲維 陳力玄 沈映初 林立圻 熊宥臣 吳珈閣 林書宇 姜威帆 何彥寬 黃亮瑜 詹浚傑
U10	肯尼獅	林秉弘 林則希 陳騏睿 林奕辰 趙子淵 蘇上睿 王品程 嚴紹銓 賴穎華 饒哲均 林宥辰 黃士睿 徐愷陽 石威杰 彭晨祐 蘇諺宥
U10	新北成功國小	張祐綸 吳定閔 張翰文 吳承澔 蔡承諺 楊廷君 連華策 張晉睿 黃翊愷 吳翊弘 賴宥安 林宥呈 張軒愷 黃謙易 趙昌鎔 顏書逸
U10	台中足夢蜻蜓	賴皓岑 蔡冠平 許中睿 石浩頌 高尉華 潘信佐 陳奕帆 許凱軍 邱宇穆 紀人華 趙昱翔 曾梓睿 曾允杰 許祐宇
U10	皇家野馬	周晏熙 李牧璵 張安辰 蔡博壬 范僑軒 呂承儒 戴嵩昊 黃偉博 蔡祐睿 蘇于宸 黃苡豪 陳苙澤
U10	桃園建德	熊燦堯 王睿霖 林昱嘉 林宥凱 顏宇樂 呂宇宸 呂駿甫 郭乙杰 楊立群 伍柏葦 蔡榕庭 楊芎恩 李晨佑 許閔皓 詹侑翰 紀皇羽
U10	新北竹圍國小	李紹芄 陳峻浩 黃立翔 李方達 鄭詠霖 張銓祐 郭云奕 陳多邑 吳品佑 陳 暘 沈柏宇 戴與弟 趙宥閔 林梓瑜 王子閔 杜俊延
U10	小惡魔足球俱樂部	許祐誠 張祐寧 王浚禾 蔡侑辰 簡力凡 劉柏栩 吳奕樂 鄭羽喬 楊傑辰 林睿希 陳彥霖 郭人誠 謝梓豪 郭恩劭
U10	東門城足球俱樂部	王誠嵐 陳暉昂 蘇峙宇 廖容妤 陳楷穆 黃時悠 徐丞佑 林禹澄 劉華諺 林楷宸 林祐全 洪聿柚 陳恆丞 陳韋翰 張守維 郭宇鈺
U10	立農奧特曼	陳奕晴 蘇雋元 相柏均 陳孝恩 陳禹安 陳宥希 趙辰星 陳睿謙 羅翊宸 許恩多 鄭聖霖 周柏辰 廖弘宇
U10	SAC U10	賴宇琮 黃致齊 張瑋宸 莊宸碩 莊宸睿 黃鼎穎 呂冠澄 陳繹斐 李晨熙 顏暄樂 黃薺樂 杜昀宸 劉士榆 林唯天 王崇人 林种宇 陳威皓 Flash White
U10	花蓮武士岸	楊珽鈞 魏建豪 黃 平 張齊軒 李謙樂 邱昊恩 黃晨軒 黃芋媚 蔡宇宸 劉承昕 劉秉祐 鍾閔智 丁冠傑 孫哲偉 涂敬維 邱林葳
U10	Unity 俱樂部	王宥程 陳威年 林立歲 陳俊碩 蔡承叡 陳威丞 吳昊穎 陳宥睿 孫翊勛 陳予鉸 劉昀柏 陳煒皓 李承恩 張 煦

2024台灣淡水盃足球錦標賽球員名單

組別	隊伍	球員
U10	新北安和國小	林育辰 林祐丞 楊侑宸 張子宸 李辰樂 林言瑀 鄭亦辰 林楊熙澤 許鈞皓 林祐恩 張哲泰 杜旭棠 高晨瑀 簡以諾 陳念朋 吳柏瑋
U10	YAMAHA	吳柏緯 陳博裕 江秉宸 陳旭楷 林宥辰 俞多恩 陳立松 陳立柏 吳昊恩 蕭宇岑 游大維 周資喬 徐梓翌 高以謙 陳政翰 黎浩然
U10	桃國僑愛國小	胡盛文 江翊愷 萬士丞 曾子祐 林翰元 陳樸定 蘇天寶 楊璽恩 田秉睿 陳羿安 張宏原 蕭 仰 張宥翔 高宇恩 徐詠訕 簡力廷 高苡晴 高苡筑 李宸昕 林翰翔
U10	新竹宇宙聯	謝秉峰 葉亮霆 林柏諭 卓廷森 陳柏勳 陳宇寬 吳宥杰 童丞興 柯宥愷 郭家佑 張祐瑄 蕭呈祐 柯宥巨 劉軒宇 鄭友熙 羅加樂
U10	泰國-SixAcademy	NUTDHANAI THONGYOUN TANAPON SUEPRASERT WITVISIT KUNTIUA PANNAWAT TECHAWONGPAISAN KANTEE LAOWONG PATTARA PATARATADA THANAKON SOMMAI PAWORNPRAD JAIYEN ANUPHAN PROINGGON THANAWICH POTIJAK THANAKIT FUNGSUNTORTAVEE PHONGPRANOTE SUDTAEJAI AKIRA KONGTHAI THANAKRIT SAELEAW THACHATOUCH CHONPANYASAKUL

2024台灣淡水盃足球錦標賽球員名單

組別	隊伍	球員
U8	新北新市國小 A	張均睿 張柏語 沈佳叡 曾凱威 許境崇 劉恩碩 許翔宇 黃楷鈞 李柏融 林承佐 詹勳格 汪為正 汪為均
U8	新北新市國小 B	楊程凱 蔡杰霖 李林澤 林辰諺 呂孟宸 蔡育豪 莊博宇 李孟勳 潘竑宇 林詠晴 朱虹禎 王馨誼 張簡群祐
U8	淡水獵豹 足球俱樂部 A	洪意涵 洪妍欣 朱宥宇 朱宥安 陳泫熙 黃柏鈞 呂秉學 張劉尚恩 張耕睿 曾廷翔 謝承言
U8	淡水獵豹 足球俱樂部 B	林上凱 劉長鷹 鄭 曜 陳宥熙 李靖奕 周節倫 江函珩 陳品聰 朱宥任 李品逸 李丞恩 劉弦剛
U8	GFES	沈昱宏 洪子宸 林芄皜 林璟瑞 王治權 林詮宸 陳品諺 林佑嶸 周宥成 陳威傑 黃沁恩
U8	淡水超人足球俱樂部	陳叡翹 王慕學 高名楷 翁紹宥 李冠毅 蔡禮均 公立宇 楊昕翰 黃帝柏 鄭文齊 黃立頡 謝岳霖 張香睿 陳立文
U8	新北純德小學	程翊堯 李彥希 簡苡恩 廖聲諾 簡宸希 商 允 余 慄 李帛勳 郭書廷 黃振軒 柯又安 鄭悅辰 張展寧 楊易軒
U8	桃園文山國小	陳博鴻 陳宥瑞 林楷軒 鄭宇翔 林暉倫 林修永 許佑誠 邱泓語 呂承恩 邱品瑄 羅詮順
U8	LS 紅獅	周雨澄 程庭葳 蔡奇修 黃奕翔 楊侑翰 楊侑澄 蕭聿辰 胡家瑋 劉冠驛 戴子宸
U8	東門城足球俱樂部	王辰曄 蔡定謙 陳彥旭 王誠堡 劉迦承 巫晨睿 陳又群 陳曉陽 鄒永亮 林敬家 林靖宸 黃晨凱 陳秉叡 方子諺
U8	小惡魔足球俱樂部	楊鈞凱 許軒齊 郭定璿 張峻瑞 左全希 左同希 王柏硯 張程凱 蕭昱安 鄧陳旭 劉啟揚 許子紳
U8	高雄龍華國小	施彥安 張宇瑋 林軒逸 曾侑澄 林庭樂 莊代才 洪麒博 蔡牧恩 傅以樂 郭子禎 莊宇衡 林謙默
U8	台中海線足球協會	王凱弘 黃允呈 郭葉鎧 林正恩 林子睿 李俊緯 白晏柔 林葦欣 陳盈瑩 楊豈綸 吳旻翰 鄭逢茂
U8	Monster	陳柏瑞 白仟宥 劉宸劭 陳博章 張荃凱 溫亮鳴 黃英倫 陳璽安 鐘祥凱 許祐寧 王柏辰 陳柏碩
U8	SAC U8	許哲綸 李沅謙 高弘燁 林千棠 呂恪樊 蔡珽光 劉于澧 陳亮醜 阮華煦 何元捷

2024台灣淡水盃足球錦標賽球員名單

組別	隊伍	球員
U8	MY WAY 駱駝	李幸祐 林塏宴 胡恩赫 張恩肇 葉亮好 葉祈辰 詹羽帆 劉純睿 鄭明明 蘇天湧 蘇天騰 陳幸恩 許軒銘
U8	肯尼獅	林侑謙 陳宥鈞 王子宸 吳承燁 池承晏 湯宥威 張智富 梁博硯 楊凱翔 陳彥喆 高雋宸 廖宇鈺
U8	台北 LION	吳晨璋 林宸毅 王洺鳴 廖翔平 林宸宇 邱力陽 周耕硯 張簡子睿
U8	台中惠文獵豹	劉星全 林誌緯 林貫綸 張若葛 龍科宏 黃雋之 曲宸昊 王允攸 劉宸安 朱可騰 陶宥旭
U8	SLFC	陳律愷 李昆徽 駱柏均 陳冠鳴 林威宇 吳昱鋒 陳昱嘉 林睿宏 林恩輝 賴俊諺 陳靖雅 余禹勤
U8	桃園建德	紀皇羽 熊櫟封 呂駿甫 莊凱硯 許閔皓 李晨佑 柯懿格 甘紹恩 楊鎧全 伍柏宇 陳敬洋 楊若晞
U8	台北 MFA	余郡暘 翁一舟 丁允皓 黃方杰 陳律愷 簡心諾 阮華煦 ThéoCommin 林允樂 Eklavya Jhaveri Emrys Robertson Joshua Funnekotter
U8	台北西門	周家呈 王語擎 張昊歲 周子翔 徐宥翔 林聿軒 林凱軒 李斯本 楊沁學 鄭宇圻 徐翊揚 施淮秧
U8	香港 Arsenal FDHK	謝榮舜 林逸峰 張信延 鄧延帆 歐梓澈 周信言 邢維丞

2024台灣淡水盃足球錦標賽球員名單

組別	隊伍	球員
U6	淡水獵豹足球俱樂部	張耕輔 林宥安 林 萌 江承祐 洪雋希 鄭亦惟 江羿均 白沁歡 李郁婕 耿立宇 趙勁安 張劉以恩
U6	U-Kicker Football Club	吳竑勳 沈東澂 羅以樂 何初樂 邱 睿 盧泱岑 邱詣升 劉宇濂 許丞允
U6	小惡魔足球俱樂部	楊芷函 左光希 許仲睿 李九鈺 蘇楷淞 張凱崑 張菟芯 張睿均 趙晨佑
U6	Torero 小小兵	陳書亞 許瀚元 許辰盛 許宸晞 蔡和均 張軒睿 張宸睿 林 萌 林 知 何岳穎 何宥宏 王馨妮
U6	熱血足球	傅宗介 劉艾斯 朱尚恩 蕭德言 何明學 林敬勳 葉崧安 涂心陶 陳柏寧 劉貝兒
U6	Taipei Play One	劉軒宇 廖宥翔 袁 心 劉昱廷 時沐晴 廖宥勳 鍾允天 廖懷山 林敬恩 林紀宏 呂長祐
U6	台中海線足球協會	王宣喬 黃子芯 陳妍妃 劉宥為 蔡衡諭 蔡衡澤 蔡帛恩 許語芯 王唯宇 郭葉駿 黃宥竣 楊程硯
U6	MONSTER 足球俱樂部	陳品睿 蔡安哲 胡煜暉 羅泓森 溫星瑞 陳沐之 張景堯 李聿勝 周士軒
U6	快樂熊	蕭利恩 陳星睿 陳韋融 李知軒 李知宸 張熙侑 許家睿 吳宇恩 李睿恩 張閔翔
U6	MY WAY 駱駝	詹羽晨 廖宣皓 鄭明予 謝以恩 陳暄恩 賴 遴 王樂熙 林言曦 蘇主心 黃宣理 林 璽
U6	LS 小象	黃禹翔 沈品佑 安凱江 潘立心 陳威橙 向皓宇 林莫傑 簡琮權 葉宥仔
U6	犇向正義	孫軒宇 夏苡媛 夏子平 朴炫度 許禾亞 黃宥愷 余峻菲 李鎮宇 林芮彤 張秉松 莊鎮睿 胡允斌
U6	猛瑪 Mammut	林裕恩 譚若廷 譚巧廷 陳宣築 周煥騰 林煥坤 蔡易宸 陳科瑞 李咨嫻 陳宥圻 連婕恩 王竑喆 黃亮宇
U6	BT SPIRIT 猛羊	王暄毅 莊夏恩 林宜鋒 許皓晴 黃墨呈 張宸叡 何天甯 張香恩

2024台灣淡水盃足球錦標賽球員名單

組別	隊伍	球員
U4	快樂熊	吳奕寰 黃捷寓 紀牧辰 盧炳里 吳柏陞 黃子宸
U4	淡水超人足球俱樂部	張濬喜 張濬夏 曾飛力 趙丰勗 張芯瑜 林睿恩 高守峰 鄭晴天 劉丁綺 林星潤 吳羿霆 羅歐·露妮
U4	MY WAY 駱駝	陳沐勛 葉星秀 詹羽樂 蘇天媛 陳潔恩 胡恩綠 蔡安州 黃世雲 王芊悅 蔡永光
U4	台中旅人	黃星銓 胡宇恆 涂梓萱 鄭予樂 傅浩哲 廖詠妘 吳羽曦 白侑仟
U4	犇向正義	林彥澄 胡惇閱 邱丞序 黃暉翔 布艾力 李維洋 蕭睦恒 林昊理 林宥霏 許弘琨 許承燁

2024台灣淡水盃足球錦標賽 比賽須知

U8、U6、U4歲組

- 一、比賽採五人制規則；下場人數為6人。
- 二、每場比賽時間為25分鐘，中場不休息，不換邊。
- 三、無越位規則、界外球使用雙腳踢出。
- 四、換人無限制，需在換人區域內採先出後進原則。
- 五、預賽採循環賽方式進行，勝一場得3分，敗一場得0分，和局各得1分；循環賽不加時比賽，為提供循環賽後，如兩隊積分相同時，便於判定何者為勝方起見，於和局後立即比踢罰球點球，兩隊各派球員一名比踢罰球點球，贏者立即獲勝，若平手再各派球員比踢罰球點球，直到分出勝負為止。
循環賽積分最高者打盃賽，積分第二者打盤賽，積分第三者打碟賽，
積分第四者打碗賽，積分第五者打盾賽，積分第六者打星賽。
- 六、決賽：決賽採盃盤碟碗盾星方式進行，和局後立即比踢罰球點球，兩隊各派球員三名比踢罰球點球，贏者立即獲勝。
若平手再各派球員比踢罰球點球，直到分出勝負為止。
- 七、如兩隊以上積分相同時，依序比較該循環賽中相關球隊之間勝負關係、勝負球差、進球數判別之，若又相同則以抽籤方式決定勝負。

GU12、U12、U10歲組

- 一、比賽為八人制；下場人數為8人，比賽依據中華民國足球協會公布之最新足球規則。
- 二、每場比賽時間為25分鐘，中場不息，不換邊。
- 三、有越位規則、界外球使用雙手擲出。
- 四、換人無限制，需在換人區域內採先出後進原則。
- 五、預賽採循環賽方式進行，勝一場得3分，敗一場得0分，和局各得1分；循環賽不加時比賽，為提供循環賽後，如兩隊積分相同時，便於判定何者為勝方起見，於和局後立即比踢罰球點球，兩隊各派球員一名比踢罰球點球，贏者立即獲勝，若平手在各派球員比踢罰球點球，直到分出勝負為止。
循環賽積分最高者打盃賽，積分第二者打盤賽，積分第三者打碟賽，
積分第四者打碗賽，積分第五者打盾賽，積分第六者打星賽。
- 六、決賽：決賽採盃盤碟碗盾星方式進行，和局後立即比踢罰球點球，兩隊各派球員三名比踢罰球點球，贏者立即獲勝，若平手在各派球員比踢罰球點球，直到分出勝負為止
- 七、如兩隊以上積分相同時，依序比較該循環賽中相關球隊之間勝負關係、勝負球差、進球數判別之，若又相同則以抽籤方式決定勝負。

★煩請各位教練尊重裁判，並要求家長將賽場交給教練，本賽事以快樂踢球為主要目的。
並請共同維護休息區及比賽場地整潔。敬請配合！

高中組

- 一、比賽為11人制；比賽依據中華民國足球協會公布之最新足球規則。
- 二、每場比賽時間為60分鐘，上下各30分鐘，中場5分鐘。
- 三、有越位規則、界外球使用雙手擲出。
- 四、換人無限制，需在換人區域內採先出後進原則。
- 五、預賽採循環賽方式進行，勝一場得3分，敗一場得0分，和局各得1分；循環賽不加時比賽，為提供循環賽後，如兩隊積分相同時，便於判定何者為勝方起見，於和局後立即比踢罰球點球，兩隊各派球員一名比踢罰球點球，贏者立即獲勝，若平手再各派球員比踢罰球點球，直到分出勝負為止。
- 六、決賽：依循環賽小組名次，冠軍賽為兩組排名第一對戰，季軍賽為兩組排名第二對戰，以此類推。
排名賽於和局後立即比踢罰球點球，兩隊各派球員五名比踢罰球點球，贏者立即獲勝，若平手再各派球員比踢罰球點球，直到分出勝負為止
- 七、如兩隊以上積分相同時，依序比較該循環賽中相關球隊之間勝負關係、勝負球差、進球數判別之，若又相同則以抽籤方式決定勝負。

國中組

- 一、比賽為11人制；比賽依據中華民國足球協會公布之最新足球規則。
- 二、每場比賽時間為50分鐘，上下各25分鐘，中場5分鐘。
- 三、有越位規則、界外球使用雙手擲出。
- 四、換人無限制，需在換人區域內採先出後進原則。
- 五、預賽採循環賽方式進行，勝一場得3分，敗一場得0分，和局各得1分；循環賽不加時比賽，為提供循環賽後，如兩隊積分相同時，便於判定何者為勝方起見，於和局後立即比踢罰球點球，兩隊各派球員一名比踢罰球點球，贏者立即獲勝，若平手再各派球員比踢罰球點球，直到分出勝負為止。
- 六、決賽：預賽積分排名第一者打盃賽，預賽積分排名第二者打盤賽，預賽積分排名第三四者打碟賽。和局後立即比踢罰球點球，兩隊各派球員五名比踢罰球點球，贏者為獲勝，若平手再各派球員比踢罰球點球，直到分出勝負為止。
- 七、如兩隊以上積分相同時，依序比較該循環賽中相關球隊之間勝負關係、勝負球差、進球數判別之，若又相同則以抽籤方式決定勝負。

★煩請各位教練尊重裁判，並要求家長將賽場交給教練，本賽事以快樂踢球為主要目的。
並請共同維護休息區及比賽場地整潔。敬請配合！

GU16

- 一、比賽為5人制；比賽依據採用 FIFA 頒布最新五人制規則。
- 二、每場比賽時間為50分鐘，上下各25分鐘，中場5分鐘。
- 三、換人無限制，需在換人區域內採先出後進原則。
- 四、預賽採循環賽方式進行，勝一場得3分，敗一場得0分，和局各得1分；循環賽不加時比賽，為提供循環賽後，如兩隊積分相同時，便於判定何者為勝方起見，於和局後立即比踢罰球點球，兩隊各派球員一名比踢罰球點球，贏者立即獲勝，若平手再各派球員比踢罰球點球，直到分出勝負為止。
- 五、決賽：預賽分組前二名進入盃賽，後兩名進入盤賽，和局後立即比踢罰球點球，兩隊各派球員五名比踢罰球點球，贏者為獲勝，若平手再各派球員比踢罰球點球，直到分出勝負為止。
- 六、如兩隊以上積分相同時，依序比較該循環賽中相關球隊之間勝負關係、勝負球差、進球數判別之，若又相同則以抽籤方式決定勝負。

**★煩請各位教練尊重裁判，並要求家長將賽場交給教練，本賽事以快樂踢球為主要目的。
並請共同維護休息區及比賽場地整潔。敬請配合！**

足球場上的人生道理

- (01) 如果無法上場，別抱怨，請更努力鍛鍊。
- (02) 長時間的辛勤鍛鍊，可能只短短上場十五分鐘。
- (03) 持續跑動，不然你會變成是球場上無用的石頭。
- (04) 搞清楚你的位置，搞清楚戰術，別亂了套。
- (05) 你一定得要傳球，不然你會變成一個人單挑二十一個人。
- (06) 縱使是世界級偉大球星，沒有團隊，也會吃驚掛零。
- (07) 有時候，對手也會變成是隊友，隊友也會變成是對手。
- (08) 助攻與得分一樣重要，就如同防守與進攻等價值是一樣的道理。
- (09) 小心對手的小動作，也別用小動作壞了自己的名聲。
- (10) 遇上尊敬的對手很有意義，也請讓自己成為值得尊敬的對手。
- (11) 別期待對手失誤或掉球/違例，你得衝上前去爭取機會。
- (12) 勝利值得全力爭取，但要有品味。
- (13) 別總是猛衝，有時你需要停一下，改變比賽速度節奏。
- (14) 得分的總是前鋒中鋒，但是後衛守門員會決定對方的得分。
- (15) 永遠有下一場比賽，只是球員與對手改變了。
- (16) 當觀眾是品頭論足，無法體會場上球員的酸甜苦辣。
- (17) 年輕球員將會老去，好球員總會把握上場的黃金時光。
- (18) 我們可能無法選場地/對手/裁判與天氣，但是我們可以調整心態。
- (19) 如果怕累，怕流汗，怕痛，怕流血，怕輸，那就別踢球。
- (20) 機會來了，你就得射門，別等！

協助淡水足球運動發展

教育部體育署、新北市政府、洪孟楷立委、陳培瑜立委、陳偉杰議員、鄭宇恩議員、陳家琪議員、蔡錦賢議員、楊耀焜校長、于賢華校長、陳奇銘校長、陳佩芝校長、劉永順校長、阿仕利塔(ATHLETA)、鵝頭小吃店、原足力鞋墊(inxtinct)

本次活動感謝

康舒科技股份有限公司
北海鱈魚香絲
領航遊覽車客運有限公司
韻翔國際有限公司
台北文林扶輪社
成強科技股份有限公司
純祥實業股份有限公司
佐儀股份有限公司
淡水獵豹足球俱樂部
季之允先生
李勇志先生
陳志成先生



GATHER IN TAMSUI

TIME TO SHOOT

指導單位

教育部體育署、新北市政府、中華民國足球協會

主辦單位

真理大學、竹圍高中、新市國小

承辦單位

新北市淡水足球協會

協辦單位

新北市立淡水高級商工職業學校、新北市私立淡江高級中學、淡水獵豹足球俱樂部
真理大學體育教育中心、真理大學運動管理學系、真理大學運動資訊傳播學系



教育部體育署
Sports Administration, Ministry of Education



新北市政府
New Taipei City Government

